

Katalog

Sensoren & Leuchten

Professional line | Gültig ab 01.05.2024

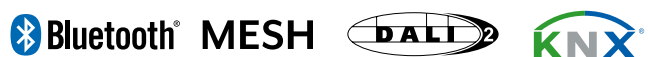



Das Erfinden im Blut.

Innovationsführerschaft. Nicht anders, sondern besser. Mit Ideenreichtum, technischem Know-how und langjähriger Erfahrung ist STEINEL als Innovations- und Technologieführer immer einen Schritt voraus.

Qualität. Präzision, Langlebigkeit und dauerhafte Funktionsfähigkeit – diese Qualitätskriterien zeichnen die Erzeugnisse von STEINEL aus und haben sie erfolgreich gemacht.

Energieeffizienz. Das STEINEL Sortiment zeigt, wie mit Energie intelligent umgegangen werden kann. Technologisch innovativ und wegweisend steht es für Energieeffizienz – ob zuhause oder im gewerblichen Bereich.

Eigene Fertigung. Qualität von STEINEL made in Europe. Gefertigt wird ausschließlich in den firmeneigenen Werken in Leipzig, in der Schweiz, in Rumänien und in Moldawien – und das auf einer gesamten Betriebsfläche von über 40.000 Quadratmetern.



Sensoren

Bewegungsmelder

Außenbewegungsmelder	06
2000er Serie	10
3000er Serie	14
4000er Serie	20

Präsenzmelder

4000er Serie	22
Control PRO	26
Präsenzschalter	36
Control PRO II	42
Optische Sensorik	46
LiveLink	56

Systemkomponenten und Zubehör

[62](#)

Schnittstellen und Schaltpläne

[66](#)



Leuchten

Innenleuchten

P-Serie	80
R-Serie	84
S-Serie	90
Downlights	94
5100er Serie	96

Strahler

XLED PRO 240	102
XLED PRO One Serie	102
Zubehör	103

Solar-Leuchten

XSolar Serie	106
--------------	---------------------

Außenleuchten

DL Vario Quattro PRO S	110
L 690/691 S	110
L 330/331 S	110/111
L 825 SC	111
L 400 S	111
Cube PRO Serie	112



Tools

Heißluftgebläse

Akku-Heißluftgebläse	116
Kabelgeb. Heißluftgebläse	117
Zubehör	117

Heißklebepistolen

Akku-Heißklebepistolen	122
Kabelgeb. Heißklebepistolen	122
Zubehör	123



Service. Made by STEINEL.

Seit über 60 Jahren erfinden und entwickeln wir technologische Produkte, die ihrer Zeit weit voraus sind und durchaus ganze Märkte verändern können. Wir sind der Spezialist für Sensortechnik und liefern alles rund um das Thema automatisches Licht und Gebäudeautomation. Produkt, Software und Service – bei uns finden Sie alles für Ihre Anwendung.

		
	Über die STEINEL Gruppe	Ansprechpartner für Sensoren & Leuchten
Technischer Support STEINEL Professional Planungsservice DIALux / Relux Telefon +49 (0) 5245 / 448 - 560 Telefax +49 (0) 5245 / 448 - 308 mail: objekte@steinel.de		
	PROLog Messung	Inbetriebnahme-Service
		
Unser gesamtes Produktsortiment, sowie Bedienungsanleitungen und Produktvideos finden Sie unter www.steinel.de	STEINEL-Ersatzteil-Service und Nachkauf-Garantie auf Originalteile	Unsere eigenen Aussendienstmitarbeiter sind Ihr direkter Ansprechpartner

Umwelt schützen und nachhaltig leben: Mit STEINEL Produkten ist genau das möglich!

Unser wirtschaftliches Handeln hinterlässt Spuren auf unserem Planeten. Damit diese möglichst gering sind, sehen wir Nachhaltigkeit als unsere unternehmerische und gesellschaftliche Verantwortung. Das bedeutet: Wir bei STEINEL produzieren nicht nur nachhaltig, wir leben es auch. Von der Entwicklung über das Design bis hin zur Herstellung, bei uns steht ein ressourcenschonender Produktionsprozess an erster Stelle. Gemeinsam einen Beitrag für unsere Umwelt leisten, das ist durch den weltweiten Einsatz von STEINEL-Produkten möglich.

5 Jahre		
Herstellergarantie Produkte von STEINEL sind langlebig und können viele Jahre verwendet werden.	Plastikfreie Verpackungen Durch intensive Arbeit an umweltschonenden Verpackungsmöglichkeiten, sparen wir bereits über 10 Tonnen Plastik pro Jahr.	Energieeinsparung Mit unseren Lösungen können Sie bis zu 95 % an Energie einsparen.
 Weitere Informationen unter www.steinel.de/nachhaltigkeit		

Wand, Decke oder Ecke – immer die passende Lösung.

Beim Einsatz von Bewegungsmeldern an Fassaden gibt es die unterschiedlichsten Herausforderungen. Der Montageort stellt immer eine spezifische Anforderung die mit unseren Bewegungsmeldern abgedeckt werden können. Die zuverlässige, automatische und schnelle Schaltung bei Bewegungserkennung innerhalb des Erfassungsbereichs sorgt für maximale Sicherheit und Energieersparnis. Erfassungswinkel und Reichweite können entweder direkt an den Sensoren oder per Smart Remote bzw. beim neuen MD IR D180 voll digital per Bluetooth und STEINEL Connect App eingestellt werden.



Die Außenbewegungsmelder im Überblick

Produkt	iHF 3D	sensIQ	sensIQ S	MD IR D180
Innen	•	•	•	•
Außen	•	•	•	•
Empfohlene Einsatzorte	Hauseingangstür, Garagentor	Hof, Hauseingang, Laderampe, Toreinfahrt	Hof, Hauseingang, Laderampe, Toreinfahrt	Hauseingang, Garagentor, Hofeinfahrt
Montagehöhe	1,80 – 2,00 m	2,00 – 5,00 m	2,00 – 5,00 m	1,80 – 2,5 m
Erfassungswinkel	160°	300°	300°	180°
Reichweite Ø	max. 5 m	max. 20 m	max. 20 m	max. 9 m

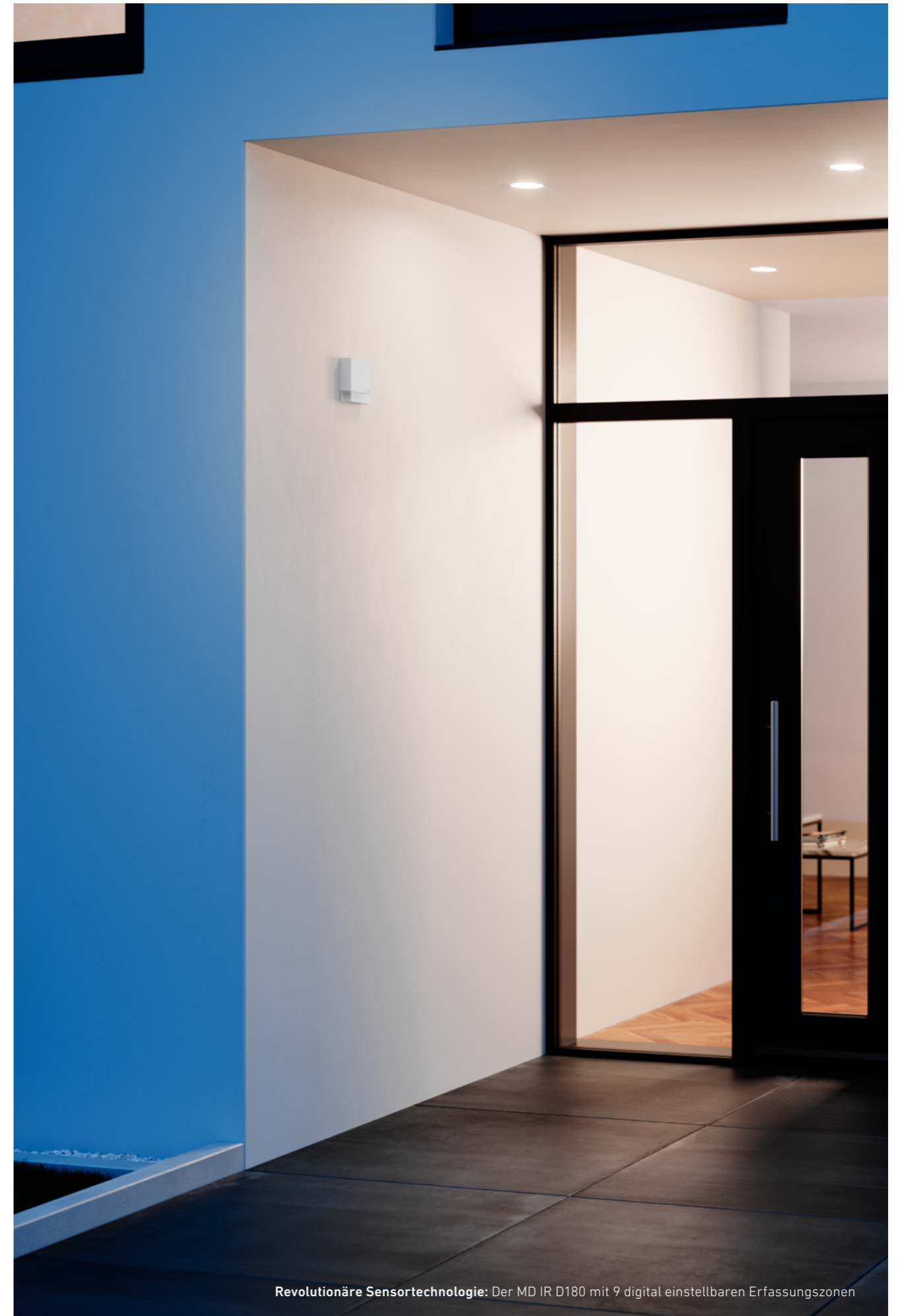

Revolutionäre Sensortechnologie: Der MD IR D180 mit 9 digital einstellbaren Erfassungszonen

sensIQ
Infrarot-Bewegungsmelder
für Wand, Decke, Ecke



300 °	COM1	schwarz	IP54	4007841 029579
300 °	COM1	weiß	IP54	4007841 029562
300 °	COM1	anthrazit	IP54	4007841 056636
300 °	KNX V3.1	schwarz	IP54	4007841 059552
300 °	KNX V3.1	weiß	IP54	4007841 059576
300 °	KNX V3.1	anthrazit	IP54	4007841 059538

Eckwandhalter als Ersatzteil

		weiß		4007841 601966
		schwarz		4007841 600969

Reichweite unabhängig in 3 Richtungen metergenau einstellbar, 4h Dauerlicht inkl. Fernbedienung & Eckwandhalter
Schaltzonen: 1360 Schaltzonen
Reichweite: Radial max. r = 4 m (42 m²)
 Tangential max. r = 20 m (1047 m²)
Montagehöhe: 2,00 – 5,00 m
COM1: Leistung: max. 2500 W (LED-ready)
KNX: max. Stromaufnahme: 10 mA
Abmessungen: 172 x 113 x 144 mm

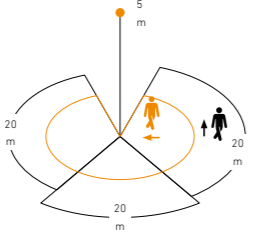

sensIQ S
Infrarot-Bewegungsmelder
für Wand, Ecke



300 °	COM1	schwarz	IP54	4007841 034979
300 °	COM1	weiß	IP54	4007841 034955
300 °	COM1	anthrazit	IP54	4007841 056650
300 °	KNX V3.1	schwarz	IP54	4007841 059606
300 °	KNX V3.1	weiß	IP54	4007841 059613
300 °	KNX V3.1	anthrazit	IP54	4007841 059583

Eckwandhalter als Ersatzteil

		schwarz		4007841 608828
--	--	---------	--	--------------------------------

Reichweite unabhängig in 3 Richtungen metergenau einstellbar inkl. Fernbedienung RC9 & Eckwandhalter
Schaltzonen: 1360 Schaltzonen
Reichweite: Radial max. r = 4 m (42 m²)
 Tangential max. r = 20 m (1047 m²)
Montagehöhe: 2,00 – 5,00 m
COM1: Leistung: max. 2000 W (LED-ready)
KNX: max. Stromaufnahme: 10 mA
Abmessungen: 128 x 114 x 74 mm

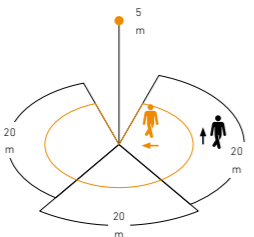

MD IR D180
Infrarot-Bewegungsmelder



180 °	COM1	anthrazit	IP54	4007841 066079
180 °	COM1	weiß	IP54	4007841 066109

mit 5 Pyro-Sensoren, 9 Erfassungszonen digital (de-)aktivierbar
Reichweite: Radial max. r = 6 m (57 m²)
 Tangential max. r = 9 m (127 m²)
Montagehöhe: 1,80 – 2,5 m
COM1: Leistung: max. 2000 W (LED-ready)
Abmessungen: 42 x 116 x 116 mm



Bewährte, preisgünstige und LED geeignete Sensoren für innen und außen.

Die Serie 2000 für außen und innen bringt Erfassungsqualität in konzentrierter Form auf den Punkt – konzipiert für den Einsatz bei Privathäusern und Wohnanlagen. Hinter den formschönen und zugleich dezenten Designs steckt zuverlässige STEINEL Professional Technik mit Erfassungswinkeln von 160° bis 360° und einstellbaren Reichweiten bis maximal 12 Meter.





Die Sensoren der 2000er Serie im Überblick





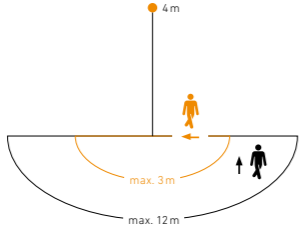
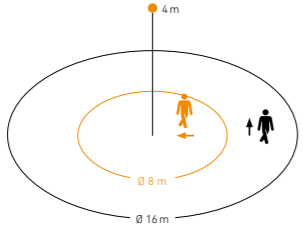

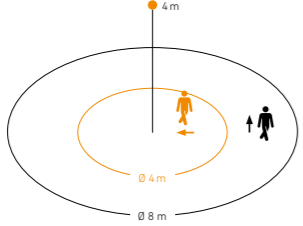
Produkt	IS 2180-2	IS D360	IS 2360 DE ECO 8m	IS 2360-3 ECO 24m
Innen	•	•	•	•
Außen	•		•	•
Empfohlene Einsatzorte	Hauseingang, Garagentor, Hofeinfahrt	Flure, Nebenräume, WC-Anlagen	Nebenräume, WC-Anlagen, Flure	Umkleidekabinen, Nebenräume, Kellerbereiche, Abstellkammer, Garage
Montagehöhe	1,80–4,00 m	2,50–4,00 m	2,20–4,00 m	2,50–6,00 m
Erfassungswinkel	180°	360°	360°	360°
Reichweite Ø	max. 5/12 m	max. 16 m	max. 8 m	max. 24 m

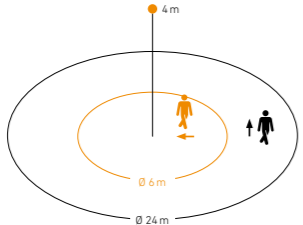
Produkt	IS 2360 ECO 7m	IR 2180 UP ECO	IS 2160 ECO	IS 2180 ECO
Innen	•	•	•	•
Außen	•		•	•
Empfohlene Einsatzorte	Umkleidekabinen, Nebenräume, Kellerbereiche, Abstellkammer, Garage	Treppenhäuser, Nebenräume, Keller, Abstellkammer	Kellerabgang (außen), Nebenräume, Abstellkammern	Treppenhäuser, Nebenräume, Keller, Abstellkammer
Montagehöhe	2,00–4,00 m	1,10–2,20 m	1,80–3,00 m	1,80–4,00 m
Erfassungswinkel	360°	180°	160°	180°
Reichweite Ø	max. 7 m	max. 8 m	max. 12 m	max. 5/12 m

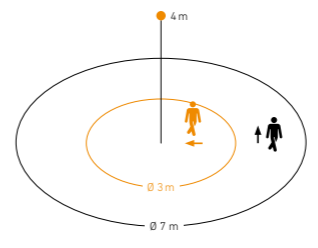

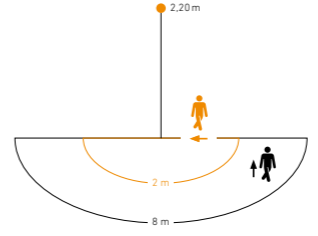
Dezente Optik mit starker Technik: Der IS 2360 DE ECO zum Deckeneinbau

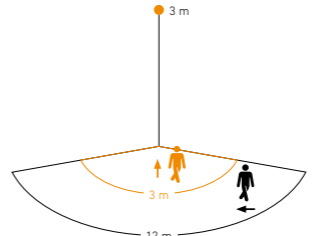
IS 2180-2 Infrarot-Bewegungsmelder für Wand, Ecke  	180 °	COM1	weiß	IP54	4007841 603816										
	180 °	COM1	schwarz	IP54	4007841 603717										
	Eckwandhalter <table border="1"> <tr> <td></td> <td></td> <td>weiß</td> <td></td> <td>4007841 085148</td> </tr> <tr> <td></td> <td></td> <td>schwarz</td> <td></td> <td>4007841 085131</td> </tr> </table> <p>Aufputz-Bewegungsmelder mit 2 Pyro-Sensoren, optionaler Eckwandhalter Linse um 180° drehbar zur Reichweitereinstellung (5m/12m) Reichweite: Radial max. $r = 1,5\text{ m}$ (4 m^2) / $r = 3\text{ m}$ (14 m^2) Tangential max. $r = 5\text{ m}$ (39 m^2) / $r = 12\text{ m}$ (226 m^2) Montagehöhe: 1,80 – 4,00 m Montageort: Wand, Ecke COM1: Leistung: max. 1000 W (LED-ready) Abmessungen: 55 x 78 x 120 mm</p>								weiß		4007841 085148			schwarz	
		weiß		4007841 085148											
		schwarz		4007841 085131											
360 °	COM1	weiß	IP20	4007841 601317	<p>Deckeneinbausensor in den Maßen eines Leuchtmittels (z. B. GU10) Dauerlicht 4 Std., inkl. weißem Standard-Einbaurahmen Reichweite: Radial max. $\varnothing 8\text{ m}$ (50 m^2) Tangential max. $\varnothing 16\text{ m}$ (201 m^2) Montagehöhe: 2,50 – 4,00 m Montageort: Decke COM1: Leistung: max. 1000 W (LED-ready) Abmessungen: $\varnothing 83 \times 82\text{ mm}$</p> 										
360 °	COM1	weiß	IP54	4007841 034733	<p>IS 2360 DE ECO 8m Infrarot-Bewegungsmelder für den Deckeneinbau  </p> <p>GST-Variante <table border="1"> <tr> <td>360 °</td> <td>COM1</td> <td>weiß</td> <td>IP54</td> <td>4007841 068462</td> </tr> </table> <p>Ideal zum Einbau in Vordächer und abgehängte Decken Abdeckschalen in Lieferumfang enthalten Reichweite: Radial max. $\varnothing 4\text{ m}$ (13 m^2) Tangential max. $\varnothing 8\text{ m}$ (50 m^2) Montagehöhe: 2,2 – 4 m Montageort: Decke COM1: Leistung: max. 1000 W (LED-ready) Abmessungen: $\varnothing 78 \times 89\text{ mm}$</p> </p>	360 °	COM1	weiß	IP54	4007841 068462					
360 °	COM1	weiß	IP54	4007841 068462											
360 °	COM1	weiß	IP54	4007841 057770	<p>IS 2360-3 ECO 24m Infrarot-Bewegungsmelder für die Decke  </p> <p>Aufputz-Bewegungsmelder mit 3 Pyro-Sensoren Abdeckschalen in Lieferumfang enthalten Reichweite: Radial max. $\varnothing 6\text{ m}$ (28 m^2) Tangential max. $\varnothing 24\text{ m}$ (452 m^2) Montagehöhe: 2,50 – 6,00 m Montageort: Decke COM1: Leistung: max. 2000 W (LED-ready) Abmessungen: $\varnothing 121 \times 57\text{ mm}$</p>										
360 °	COM1	schwarz	IP54	4007841 081706											

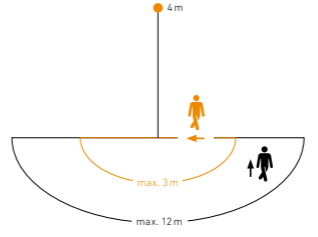
IS 2360 ECO 7m Infrarot-Bewegungsmelder für die Decke  	360 °	COM1	weiß	IP54	4007841 006556										
	<p>Aufputz-Bewegungsmelder ideal für Vordächer oder kleine Innenräume 664 Schaltzonen, Schaltausgang 1, Anzahl LED/Leuchtstofflampen: 6 Stk. Reichweite: Radial max. $\varnothing 3\text{ m}$ (7 m^2) Tangential max. $\varnothing 7\text{ m}$ (38 m^2) Montagehöhe: 2,00 – 4,00 m Montageort: Decke COM1: Leistung: max. 2000 W (LED-ready) Abmessungen: $\varnothing 115 \times 51\text{ mm}$</p>														
IR 2180 UP ECO Infrarot-Sensorschalter für den Wandeinbau  	180 °	COM1	weiß	IP20	4007841 065003										
	<p>Wandschalter für 2- oder 3-Draht Installation für Unterputzmontage Reichweite: Radial max. $r = 2\text{ m}$ (6 m^2) Tangential max. $r = 8\text{ m}$ (101 m^2) Montagehöhe: 1,10 – 2,2 m Montageort: Wand COM1: Leistung: max. 200 W (LED-ready) Abmessungen: 57 x 81 x 81 mm</p>														
IS 2160 ECO Infrarot-Bewegungsmelder für die Wand  	160 °	COM1	weiß	IP54	4007841 606015										
	160 °	COM1	schwarz	IP54	4007841 605919										
IS 2180 ECO Infrarot-Bewegungsmelder für die Wand, Ecke  	180 °	COM1	weiß	IP54	4007841 034696										
	180 °	COM1	schwarz	IP54	4007841 034702										
<table border="1"> <tr> <td>180 °</td> <td>COM1</td> <td>anthrazit</td> <td>IP54</td> <td>4007841 064907</td> </tr> </table> <p>Eckwandhalter <table border="1"> <tr> <td></td> <td></td> <td>weiß</td> <td></td> <td>4007841 085148</td> </tr> <tr> <td></td> <td></td> <td>schwarz</td> <td></td> <td>4007841 085131</td> </tr> </table> <p>Aufputz-Bewegungsmelder mit 2 Pyro-Sensoren, optionaler Eckwandhalter Reichweite: Radial max. $r = 1,5\text{ m}$ (4 m^2) / $r = 3\text{ m}$ (14 m^2) Tangential max. $r = 5\text{ m}$ (39 m^2) / $r = 12\text{ m}$ (226 m^2) Montagehöhe: 1,80 – 4,00 m Montageort: Wand, Ecke COM1: Leistung: max. 2000 W (LED-ready) Abmessungen: 55 x 78 x 120 mm</p> </p>	180 °	COM1	anthrazit	IP54	4007841 064907			weiß		4007841 085148			schwarz		4007841 085131
	180 °	COM1	anthrazit	IP54	4007841 064907										
		weiß		4007841 085148											
		schwarz		4007841 085131											

Wenn es hoch hinaus geht.

Die Serie 3000 bietet die perfekten Lösungen für die Erfassung von weitläufigen Höfen und Betriebsgeländen sowie großen Räumen und langen Korridoren. Dank IP54 ist die Sensor-Technik zuverlässig vor mechanischen und witterungsbedingten Einflüssen geschützt. Für die Installation stehen Unterputz-, Aufputz- und Deckeneinbau-Varianten in runder und eckiger Bauform in den Schnittstellen KNX und DALI-2 zur Verfügung. Der modulare Aufbau sowie der große Anschlussraum mit praktischen Steckklemmen sorgen für eine schnelle Installation. Die Einstellung der Sensoren erfolgt ganz intuitiv per App mit der Smart Remote Fernbedienung.



Die Sensoren der 3000er Serie im Überblick

Produkt	IS 3360	IS 345	HF 3360	IS 3180
Innen	•	•	•	•
Außen	•	•	•	•
Empfohlene Einsatzorte	Tiefgarage, Treppenhaus, Parkhaus, Lagerhallen bis 3,5 m Höhe, große Umkleidekabinen	Laubengänge, Flure, Korridore	WC-Anlagen, Duschen, Umkleidekabinen	Hof, Hauseingang, Laderampe, Toreinfahrt
Montagehöhe	2,50 – 4,00 m	2,50 – 5,00 m	2,00 – 2,80 m	1,80 – 2,50 m
Erfassungswinkel	360°	360°	360°	180°
Reichweite Ø	max. 40 m	max. 23 x 6 m	max. 8 m	max. 6/20 m

Produkt	IS 3360 MX Highbay	IS 345 MX Highbay	Light Sensor Dual
Innen	•	•	•
Außen	•	•	•
Empfohlene Einsatzorte	Hochregalläger, Hallen	Hochregalgänge bis 14m Höhe	Tageslichtmessung in Produktionshallen
Montagehöhe	4,00 – 14,00 m	4,00 – 16,00 m	2,00 – 4,00 m
Erfassungswinkel	360°	360°	
Reichweite Ø	max. 36 m	max. 30 x 4 m	

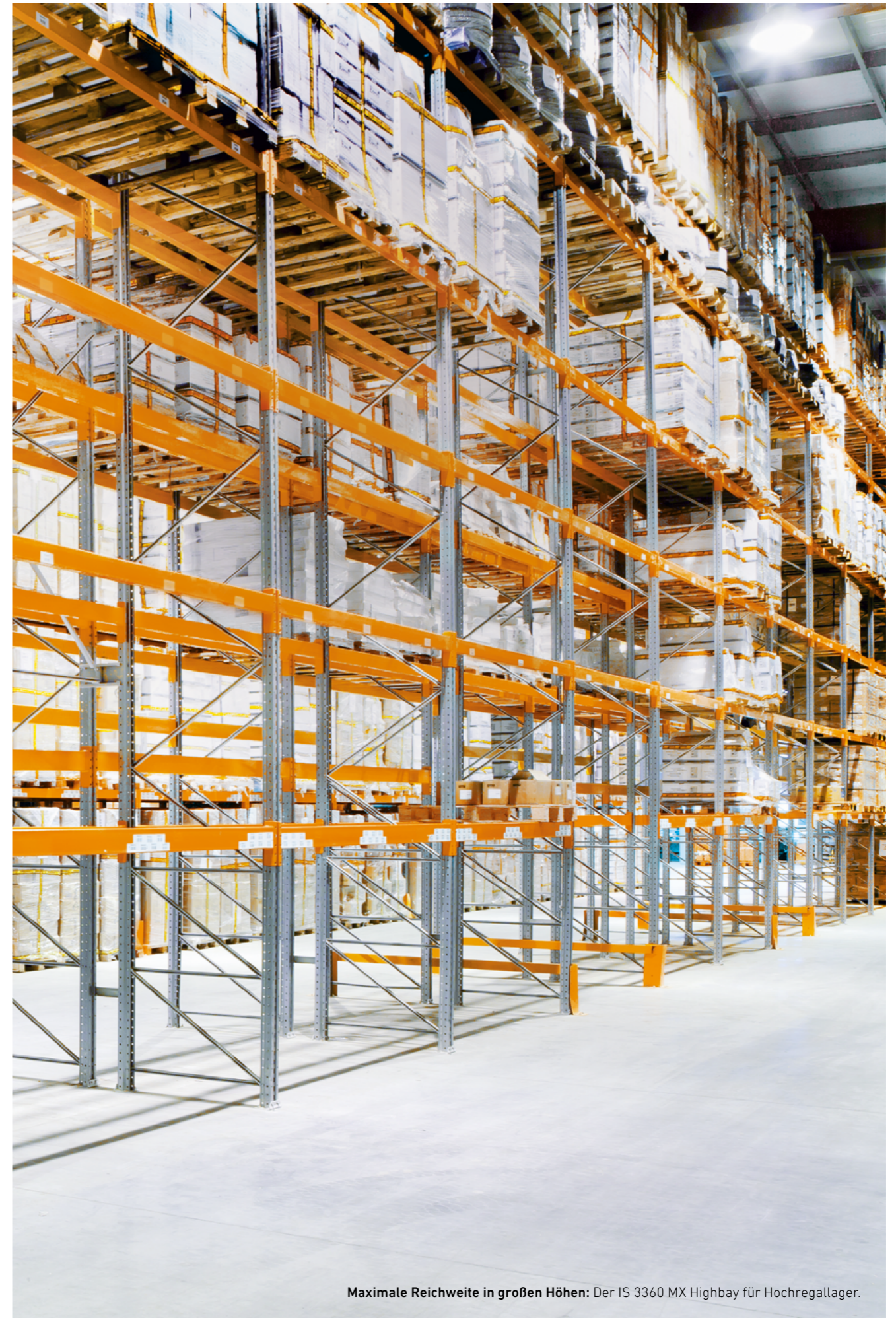

Maximale Reichweite in großen Höhen: Der IS 3360 MX Highbay für Hochregallager.

IS 3360

Infrarot-Bewegungs- & Präsenzmelder für Parkhäuser, Eingangsbereiche, Funktionsräume



Der Präsenzmelder der 3000er Serie mit 3 Pyro-Sensoren und Dauerlicht 4 Std.

Reichweite: Radial max. Ø 8 m (50 m²) Tangential max. Ø 40 m (1257 m²)
Präsenz max. Ø 3 m (7 m²)

Montagehöhe: 2,50 – 4,00 m

COM1: Leistung: max. 2000 W (LED-ready)

DALI-2 IPD: Stromaufnahme
3 DALI Teilnehmer (6 mA)

KNX: max. Stromaufnahme: 12,5 mA

Abmessungen:

AP eckig: 65 x 95 x 95 mm / rund: Ø 126 x 65 mm -

UP eckig: 78 x 94 x 94 mm / rund: Ø124 x 65 mm -

DE eckig: 121 x 94 x 94 mm / rund: Ø124 x 121 mm

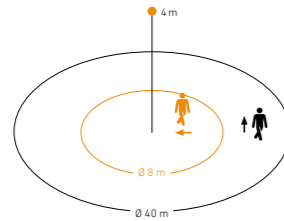
**Unterputz rund**

360 °	COM1	weiß	IP20	4007841 033453
360 °	COM1	schwarz	IP20	4007841 068554
360 °	PF	weiß	IP20	4007841 033484
360 °	DALI-2 APC	weiß	IP20	4007841 033521
360 °	DALI-2 IPD	weiß	IP20	4007841 057268
360 °	KNX V3.1	weiß	IP20	4007841 058197
360 °	KNX V3.1	schwarz	IP20	4007841 068592

Unterputz eckig

360 °	COM1	weiß	IP20	4007841 033460
360 °	COM1	schwarz	IP20	4007841 068530
360 °	PF	weiß	IP20	4007841 033491
360 °	DALI-2 APC	weiß	IP20	4007841 033514
360 °	DALI-2 IPD	weiß	IP20	4007841 057244
360 °	KNX V3.1	weiß	IP20	4007841 058173
360 °	KNX V3.1	schwarz	IP20	4007841 068578

Aufputz rund

360 °	COM1	weiß	IP54	4007841 033446
360 °	COM1	schwarz	IP54	4007841 068547
360 °	PF	weiß	IP54	4007841 033477
360 °	DALI-2 APC	weiß	IP54	4007841 033507
360 °	DALI-2 IPD	weiß	IP54	4007841 057251
360 °	KNX V3.1	weiß	IP54	4007841 058180
360 °	KNX V3.1	schwarz	IP54	4007841 068585

Aufputz eckig

360 °	COM1	weiß	IP54	4007841 010478
360 °	COM1	schwarz	IP54	4007841 068523
360 °	PF	weiß	IP54	4007841 010515
360 °	DALI-2 APC	weiß	IP54	4007841 010560
360 °	DALI-2 IPD	weiß	IP54	4007841 057237
360 °	KNX V3.1	weiß	IP54	4007841 058166
360 °	KNX V3.1	schwarz	IP54	4007841 068561

Deckeneinbau rund

360 °	COM1	weiß	IP20	4007841 079659
360 °	DALI-2 APC	weiß	IP20	4007841 080631
360 °	KNX V3.1	weiß	IP20	4007841 079666

Deckeneinbau eckig

360 °	COM1	weiß	IP20	4007841 079635
360 °	DALI-2 APC	weiß	IP20	4007841 080624
360 °	KNX V3.1	weiß	IP20	4007841 079642

Deckeneinbauadapter

		weiß	IP20	4007841 079543
--	--	------	------	--------------------------------

IS 345

Infrarot-Gang-Bewegungsmelder für Flure und Gänge



mit 2 Pyro-Sensoren, Dauerlicht 4 Std.

Reichweite: Radial max. 12 x 6 m (72 m²) Tangential max. 23 x 6 m (138 m²)

Montagehöhe: 2,50 – 5,00 m

COM1: Leistung: max. 2000 W (LED-ready)

DALI-2 IPD: Stromaufnahme
3 DALI Teilnehmer (6 mA)

KNX: max. Stromaufnahme: 12,5 mA

Abmessungen:

AP eckig: 65 x 95 x 95 mm / rund: Ø 126 x 65 mm -

UP eckig: 78 x 94 x 94 mm / rund: Ø124 x 65 mm -

DE eckig: 121 x 94 x 94 mm / rund: Ø124 x 121 mm

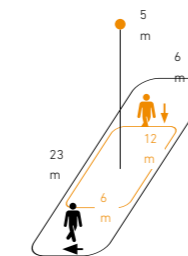
**Unterputz rund**

360 °	COM1	weiß	IP20	4007841 033811
360 °	PF	weiß	IP20	4007841 033842
360 °	DALI-2 APC	weiß	IP20	4007841 033873

Unterputz eckig

360 °	COM1	weiß	IP20	4007841 033804
360 °	PF	weiß	IP20	4007841 033835
360 °	DALI-2 APC	weiß	IP20	4007841 033866

Aufputz rund

360 °	COM1	weiß	IP54	4007841 033798
360 °	PF	weiß	IP54	4007841 033828
360 °	DALI-2 APC	weiß	IP54	4007841 033859
360 °	DALI-2 IPD	weiß	IP54	4007841 057299

Aufputz eckig

360 °	COM1	weiß	IP54	4007841 010485
360 °	PF	weiß	IP54	4007841 010539
360 °	DALI-2 APC	weiß	IP54	4007841 010584

Deckeneinbau rund

360 °	COM1	weiß	IP20	4007841 079697
360 °	DALI-2 APC	weiß	IP20	4007841 080655

Deckeneinbau eckig

360 °	COM1	weiß	IP20	4007841 079673
360 °	DALI-2 APC	weiß	IP20	4007841 080648

Deckeneinbauadapter

		weiß	IP20	4007841 079543
--	--	------	------	--------------------------------

IS 3360 MX Highbay

Infrarot-Gang-Bewegungsmelder für Hochregallager-Flächen

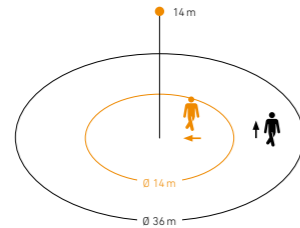

Aufputz eckig				
360 °	COM1	weiß	IP54	4007841 033569
360 °	PF	weiß	IP54	4007841 033583
360 °	DALI-2 APC	weiß	IP54	4007841 010577
360 °	DALI-2 IPD	weiß	IP54	4007841 057374
360 °	KNX V3.1	weiß	IP54	4007841 058364

Deckeneinbauadapter				
		weiß	IP20	4007841 079543

für große Höhen, mit 3 Pyro-Sensoren, Dauerlicht 4 Std.
Reichweite: Radial max. Ø 14 m (154 m²)
 Tangential max. Ø 36 m (1018 m²)
Montagehöhe: 4,00 – 14,00 m
COM1: Leistung: max. 2000 W (LED-ready)
DALI-2 IPD: Stromaufnahme 3 DALI Teilnehmer (6 mA)
KNX: max. Stromaufnahme: 12,5 mA
Abmessungen: 65 x 95 x 95 mm

IS 345 MX Highbay

Infrarot-Gang-Bewegungsmelder für Hochregallager-Gänge

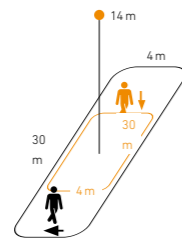

Aufputz eckig				
360 °	COM1	weiß	IP54	4007841 010492
360 °	PF	weiß	IP54	4007841 010522
360 °	DALI-2 APC	weiß	IP54	4007841 010591
360 °	DALI-2 IPD	weiß	IP54	4007841 057398
360 °	KNX V3.1	weiß	IP54	4007841 058296

Deckeneinbauadapter				
		weiß	IP20	4007841 079543

für große Höhen, mit 2 Pyro-Sensoren, Dauerlicht 4 Std.
Reichweite: Radial max. 30 x 4 m (120 m²)
 Tangential max. 30 x 4 m (120 m²)
Montagehöhe: 4,00 – 16,00 m
COM1: Leistung: max. 2000 W (LED-ready)
DALI-2 IPD: Stromaufnahme 3 DALI Teilnehmer (6 mA)
KNX: max. Stromaufnahme: 12,5 mA
Abmessungen: 65 x 95 x 95 mm

Light Sensor Dual

Dämmerungsschalter für Büros, Konferenzräume, Klassenzimmer



Lichtsensor mit 2 Lichtmessungen (diffus & gerichtet)
Dämmerungseinstellung: 2 – 1000 lx
Montagehöhe: 2,00 – 4,00 m
KNX: max. Stromaufnahme: 12,5 mA
DALI-2 IPD: Stromaufnahme 3 DALI Teilnehmer (6 mA)
Abmessungen:
 eckig: 51 x 94 x 94 mm -
 rund: Ø 124 x 51 mm



Unterputz rund				
	DALI-2 IPD	weiß	IP20	4007841 057442
	KNX V3.1	weiß	IP20	4007841 058340

Unterputz eckig				
	DALI-2 IPD	weiß	IP20	4007841 057435
	KNX V3.1	weiß	IP20	4007841 058326

Aufputz rund				
	DALI-2 IPD	weiß	IP54	4007841 057428

Aufputz eckig				
	DALI-2 IPD	weiß	IP54	4007841 057411

Deckeneinbauadapter				
		weiß	IP20	4007841 079543

4000er Serie

Die neuen Bewegungsmelder.

Die neuen Bewegungsmelder der 4000er-Serie sind perfekt fürs Projektgeschäft. Mit Reichweiten von 8 bzw. 24 m erfüllen sie die Voraussetzungen von Standard-Ausschreibungen. Das runde Design und die magnetische Steckverbindung des Sensorkopfes sorgen für eine schnelle Montage. Die Einstellung erfolgt per Smart Remote via App, der Service-Fernbedienung oder mittels Potentiometer direkt am Bewegungsmelder.

COM1



Die Sensoren der 4000er Serie im Überblick

Produkt	MD IR 4360-8	MD IR 4360-24
Innen	•	•
Außen	•	•
Empfohlene Einsatzorte	Abgehängte Decken, Nebenräume, WC-Anlagen, Flure	Umkleidekabinen, Nebenräume, Kellerbereiche, Abstellkammer, Garage, Tiefgarage, Parkhaus
Montagehöhe	2,00 – 4,00 m	2,00 – 4,00 m
Erfassungswinkel	360°	360°
Reichweite Ø	max. 8 m	max. 24 m

MD IR 4360-8

Infrarot-Bewegungsmelder

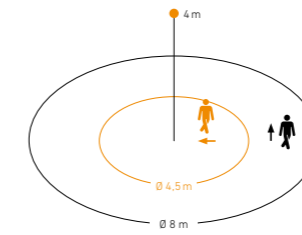

MD IR 4360-24

Infrarot-Bewegungsmelder

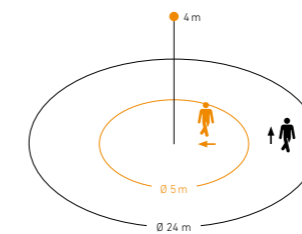

Unterputz

360 °	COM1	weiß	IP20	4007841 086893
-------	------	------	------	--------------------------------

Aufputz

360 °	COM1	weiß	IP54	4007841 086909
-------	------	------	------	--------------------------------

Deckeneinbau

360 °	COM1	weiß	IP20	4007841 086886
-------	------	------	------	--------------------------------

1 Pyro-Bewegungsmelder mit Tastereingang
 Montagefreundlich durch rundes Design und magnetischer Steckverbindung
 Parallelschaltung von max. 10 Sensoren zur Bereichserweiterung
 Einstellung via Potis und Fernbedienung, Abdeckkappen inklusive
Schaltzonen: 492 Schaltzonen
Reichweite: Radial max. Ø 4.5 m (16 m²) Tangential max. Ø 8 m (50 m²)
Montagehöhe: 2 – 4 m
COM1: Leistung: max. 2000 W (LED-ready)
Abmessungen: AP: Ø 129 x 65 mm - UP: Ø 109 x 70 mm - DE: Ø109 x 138 mm

Unterputz

360 °	COM1	weiß	IP20	4007841 086923
-------	------	------	------	--------------------------------

Aufputz

360 °	COM1	weiß	IP54	4007841 086930
-------	------	------	------	--------------------------------

Deckeneinbau

360 °	COM1	weiß	IP20	4007841 086916
-------	------	------	------	--------------------------------

3 Pyro-Bewegungsmelder mit Tastereingang
 Montagefreundlich durch rundes Design und magnetischer Steckverbindung
 Parallelschaltung von max. 10 Sensoren zur Bereichserweiterung
 Einstellung via Potis und Fernbedienung, Abdeckkappen inklusive
Schaltzonen: 1436 Schaltzonen
Reichweite: Radial max. Ø 5.5 m (24 m²)
 Tangential max. Ø 24 m (452 m²)
Montagehöhe: 2 – 4 m
COM1: Leistung: max. 2000 W (LED-ready)
Abmessungen: AP: Ø 129 x 70 mm - UP: Ø 109 x 75 mm - DE: Ø109 x 143 mm

4000er Serie

Jetzt macht's Klick.

Schnelle Montage dank magnetischer Sensorköpfe. Die neuen Präsenzmelder der 4000er-Serie erfüllen die Standardanforderungen eines Elektrikers für einen unkomplizierten Einstieg ins Objektgeschäft. Ihre Funktionen konzentrieren sich auf häufig genutzte Anforderungen im Alltag, egal ob im Büro, im Besprechungsraum, an Durchgangsbereichen oder auf großen Flächen. In einem ansprechenden Design sind die Sensoren dank ihres modularen Aufbaus mit nur wenigen Handgriffen zeitsparend und einfach montiert – der Sensorkopf wird dabei mittels magnetischer Steckverbindung einfach auf das Lastteil geklickt. Einstellung und Bedienung erfolgt per Smart Remote via App, Service-Fernbedienung oder mittels Potentiometer.

COM1  



easy
install
magnet

Die Sensoren der 4000er Serie im Überblick

Produkt	PD IR 4360-8	PD IR 4360-24
Innen	•	•
Außen	•	•
Empfohlene Einsatzorte	Klassenräume, Büros, Einzelbüro, Treppenhaus	Klassenräume, Großraumbüro, Konferenzraum, Aula, Wartezimmer
Montagehöhe	2,00 – 4,00 m	2,00 – 4,00 m
Erfassungswinkel	360°	360°
Reichweite Ø	max. 8m	max. 24m



Zuverlässige Erfassung kleinster Bewegungen: Der PD IR 4360-24 im Büro-Einsatz.

PD IR 4360-8

Infrarot-Präsenzmelder

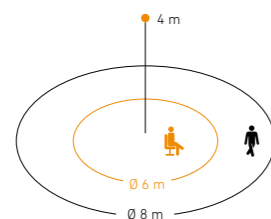

Unterputz				
360 °	COM1	weiß	IP20	4007841 085124
360 °	COM1	schwarz	IP20	4007841 085117
360 °	DALI-2 IPD	weiß	IP20	4007841 085766
360 °	DALI-2 IPD	schwarz	IP20	4007841 085759
360 °	KNX V3.1	weiß	IP20	4007841 086213
360 °	KNX V3.1	schwarz	IP20	4007841 086206
Aufputz				
360 °	COM1	weiß	IP54	4007841 085049
360 °	COM1	schwarz	IP54	4007841 085032
360 °	DALI-2 IPD	weiß	IP54	4007841 085780
360 °	DALI-2 IPD	schwarz	IP54	4007841 085773
360 °	KNX V3.1	weiß	IP54	4007841 086176
360 °	KNX V3.1	schwarz	IP54	4007841 086169
Deckeneinbau				
360 °	COM1	weiß	IP20	4007841 085100
360 °	COM1	schwarz	IP20	4007841 085094
360 °	DALI-2 IPD	weiß	IP20	4007841 085735
360 °	DALI-2 IPD	schwarz	IP20	4007841 085742
360 °	KNX V3.1	weiß	IP20	4007841 086190
360 °	KNX V3.1	schwarz	IP20	4007841 086183

1 Pyro-Präsenzmelder mit Tastereingang bei COM1
 Mit Präsenzbereich und Helligkeitsbasiertem Abschalten
 Montagefreundlich durch rundes Design und magnetischer Steckverbindung
 Parallelschaltung von max. 10 Sensoren zur Bereichserweiterung
 Einstellung via Potis und Fernbedienung, Abdeckkappen inklusive
Schaltzonen: 492 Schaltzonen
Reichweite: Radial max. Ø 4,5 m (16 m²)
 Tangential max. Ø 8 m (50 m²)
 Präsenz max. Ø 6 m (28 m²)
Montagehöhe: 2 – 4 m
COM1: Leistung: max. 2000 W (LED-ready)
DALI-2 IPD: Stromaufnahme 6 DALI Teilnehmer (12 mA)
KNX: max. Stromaufnahme: 15 mA
Abmessungen: AP: Ø 129 x 65 mm - UP: Ø 109 x 70 mm - DE: Ø109 x 138 mm

PD IR 4360-24

Infrarot-Präsenzmelder

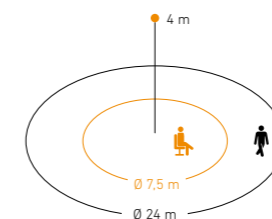



Unterputz				
360 °	COM1	weiß	IP20	4007841 085087
360 °	COM1	schwarz	IP20	4007841 085070
360 °	DALI-2 IPD	weiß	IP20	4007841 085827
360 °	DALI-2 IPD	schwarz	IP20	4007841 085810
360 °	KNX V3.1	weiß	IP20	4007841 086152
360 °	KNX V3.1	schwarz	IP20	4007841 086145
Aufputz				
360 °	COM1	weiß	IP54	4007841 085025
360 °	COM1	schwarz	IP54	4007841 085018
360 °	DALI-2 IPD	weiß	IP54	4007841 085841
360 °	DALI-2 IPD	schwarz	IP54	4007841 085834
360 °	KNX V3.1	weiß	IP54	4007841 086114
360 °	KNX V3.1	schwarz	IP54	4007841 086107
Deckeneinbau				
360 °	COM1	weiß	IP20	4007841 085063
360 °	COM1	schwarz	IP20	4007841 085056
360 °	DALI-2 IPD	weiß	IP20	4007841 085803
360 °	DALI-2 IPD	schwarz	IP20	4007841 085797
360 °	KNX V3.1	weiß	IP20	4007841 086138
360 °	KNX V3.1	schwarz	IP20	4007841 086121

3 Pyro-Präsenzmelder mit Tastereingang bei COM1
 Mit Präsenzbereich und Helligkeitsbasiertem Abschalten
 Montagefreundlich durch rundes Design und magnetischer Steckverbindung
 Parallelschaltung von max. 10 Sensoren zur Bereichserweiterung
 Einstellung via Potis und Fernbedienung, Abdeckkappen inklusive
Schaltzonen: 1436 Schaltzonen
Reichweite: Radial max. Ø 5,5 m (24 m²)
 Tangential max. Ø 24 m (452 m²)
 Präsenz max. Ø 7,5 m (44 m²)
Montagehöhe: 2 – 4 m
COM1: Leistung: max. 2000 W (LED-ready)
DALI-2 IPD: Stromaufnahme 6 DALI Teilnehmer (12 mA)
KNX: max. Stromaufnahme: 15 mA
Abmessungen: AP: Ø 129 x 70 mm - UP: Ø 109 x 75 mm - DE: Ø109 x 143 mm

Präsenzerkennung bis zum kleinsten Finger-Tippen.

Die Erfassungsaufgaben von Präsenzmeldern sind je nach Raumtyp und Rahmenbedingung unterschiedlich. Büros, Klassenräume, Konferenzräume, Lagerhallen, Sporthallen oder besonders hohe Räume stellen unterschiedliche Anforderungen an die Erfassungsbereiche der Sensoren. Das Control PRO System deckt mit Infrarot-, Hochfrequenz- und Ultraschall-Sensortechnologie das Spektrum an Einsatzbereichen bestmöglich ab und trägt somit jeder Raumsituation Rechnung.

COM1 COM2  

Die Sensoren der Control PRO I-Serie im Überblick

Produkt	IR Quattro HD 24m	IR Quattro 8m	IR Quattro MICRO 6m	IR Micro	IR MICRO Office	IR Quattro SLIM 4m
Innen	•	•	•	•	•	•
Außen						
Empfohlene Einsatzorte	Klassenräume, Großraumbüro, Konferenzraum, Aula, Wartezimmer, Sporthallen, Lagerhallen	Klassenräume, Büros, Einzelbüro, Treppenhaus	ausschließlich Deckeneinbau, Einzelbüro, WC, Flur, Eingangsbereiche außen wie innen		Einzelbüro, Großraumbüro (Arbeitsplatzsteuerung)	Einzelbüro
Montagehöhe	2,50 – 10,00 m	2,50 – 8,00 m	2,50 – 4,00 m	2,00 – 5,00 m	max. 4,00 m	2,50 – 4,00 m
Erfassungswinkel	360°	360°	360°	360°	360°	360°
Reichweite Ø	max. 20 m	max. 7 m	max. 6 m	max. 6 m	max. 6 m	max. 4 m

Produkt	IR Quattro SLIM XS 4m	HF 360	Dual HF	DualTech	US 360	Dual US
Innen	•	•	•	•	•	•
Außen						
Empfohlene Einsatzorte	Einzelbüro	WC-Anlagen, Treppenhäuser, Waschplätze, Einfahrtbereiche, Parkhäuser, Tiefgaragen	Flure, Korridore	Klassenzimmer	WC-Anlagen, Umkleiden, Einzelbüros, Klassenzimmer	Flure, Korridore
Montagehöhe	2,50 – 4,00 m	2,50 – 3,50 m	2,50 – 3,50 m	2,50 – 3,50 m	2,50 – 3,50 m	2,50 – 3,50 m
Erfassungswinkel	360°	360°	360°	360°	360°	360°
Reichweite Ø	max. 4 m	max. 12 m	max. 20x3 m	max. 10 m	max. 10 m	max. 20x3 m



IR Quattro HD 24m

Infrarot-Präsenzmelder



Skalierbare quadratische Erfassung
Schaltzonen: 4800 Schaltzonen
Reichweite: Radial max. 8 x 8 m (64 m²)
 Tangential max. 20 x 20 m (400 m²)
 Präsenz max. 8 x 8 m (64 m²)
Montagehöhe: 2,50 – 10,00 m
COM1: Leistung: max. 2000 W (LED-ready)
DALI-2 IPD: Stromaufnahme
 4 DALI Teilnehmer (8 mA)
KNX: max. Stromaufnahme: 10 mA
Abmessungen:
 Unterputz: max. 70 x 120 x 120 mm -
 Aufputz: 65 x 120 x 120 mm -
 Deckeneinbau: 119 x 120 x 120 mm

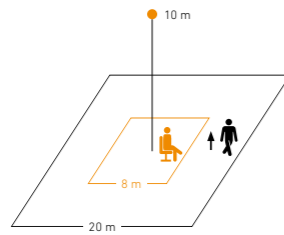

Unterputz				
360 °	COM1	weiß	IP20	4007841 002794
360 °	COM1	schwarz	IP20	4007841 068608
360 °	COM2	weiß	IP20	4007841 002770
360 °	DALI-2 APC	weiß	IP20	4007841 002756
360 °	DALI-2 IPD	weiß	IP20	4007841 057497
360 °	KNX V3.1	weiß	IP20	4007841 058470
360 °	KNX V3.1	schwarz	IP20	4007841 068622

Aufputz				
360 °	COM1	weiß	IP20	4007841 592400
360 °	COM1	schwarz	IP20	4007841 068615

Deckeneinbau				
360 °	COM1	weiß	IP20	4007841 079369
360 °	DALI-2 APC	weiß	IP20	4007841 079376
360 °	KNX V3.1	weiß	IP20	4007841 079383

Deckeneinbauadapter				
		weiß	IP20	4007841 079543

Aufputz-Adapter				
		weiß	IP54	4007841 000363
		schwarz	IP54	4007841 082031

IR Quattro 8m

Infrarot-Präsenzmelder



Skalierbare quadratische Erfassung
Schaltzonen: 1760 Schaltzonen
Reichweite: Radial max. 5 x 5 m (25 m²)
 Tangential max. 7 x 7 m (49 m²)
 Präsenz max. 4 x 4 m (16 m²)
Montagehöhe: 2,50 – 8,00 m
COM1: Leistung: max. 2000 W (LED-ready)
KNX: max. Stromaufnahme: 10 mA
Abmessungen:
 Unterputz: max. 76 x 120 x 120 mm -
 Aufputz: 71 x 120 x 120 mm -
 Deckeneinbau: 113 x 120 x 120 mm

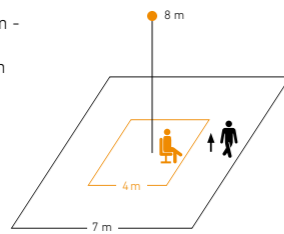

Unterputz				
360 °	COM1	weiß	IP20	4007841 000349
360 °	COM2	weiß	IP20	4007841 000356
360 °	DALI-2 APC	weiß	IP20	4007841 002749

Aufputz				
360 °	COM1	weiß	IP20	4007841 592301

Deckeneinbau				
360 °	COM1	weiß	IP20	4007841 079345
360 °	DALI-2 APC	weiß	IP20	4007841 079352
360 °	KNX V3.1	weiß	IP20	4007841 079390

Deckeneinbauadapter				
		weiß	IP20	4007841 079543

Aufputz-Adapter				
		weiß	IP54	4007841 000363
		schwarz	IP54	4007841 082031

IR Quattro MICRO 6m

Infrarot-Präsenzmelder

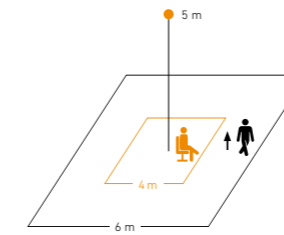

Deckeneinbau				
360 °	COM1	weiß	IP65	4007841 053789
360 °	COM1	schwarz	IP65	4007841 068639
360 °	DALI-2 IPD	weiß	IP65	4007841 053871
360 °	KNX V3.1	weiß	IP65	4007841 064129
360 °	KNX V3.1	schwarz	IP65	4007841 068646

GST-Variante				
360 °	COM1	weiß	IP65	4007841 068486

quadratische Erfassung, fast so klein wie eine 2,00 € Münze, mit Mikro-Präzisionslinse (15 x 15 mm)
Reichweite: Radial max. 4 x 4 m (16 m²)
 Tangential max. 6 x 6 m (36 m²)
 Präsenz max. 4 x 4 m (16 m²)
Montagehöhe: 2,50 – 4,00 m
COM1: Leistung: max. 1000 W (LED-ready)
DALI-2 IPD: Stromaufnahme
 2 DALI Teilnehmer (4 mA)
KNX: max. Stromaufnahme: 10 mA
Abmessungen: Ø 43 x 75 mm

IR Micro Office

Infrarot-Präsenzmelder



Bluetooth MESH

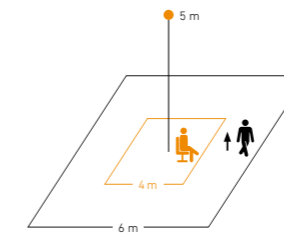

Unterputz				
360 °	DALI-2 APC	weiß	IP20	4007841 067151

Aufputz				
360 °	DALI-2 APC	weiß	IP20	4007841 067137

Deckeneinbau				
360 °	DALI-2 APC	weiß	IP20	4007841 067144

Quadratische Erfassung, patentierter Multisegment-Pyrosensor, Broadcast Lichtmanagement inkl. Konstantlichtregelung und Bluetooth SIG Mesh
Steuert Broadcast als Single Master Application Controller bis zu 20 DALI Teilnehmer
Schaltzonen: 168 Schaltzonen
Reichweite: Radial max. 4 x 4 m (16 m²)
 Tangential max. 6 x 6 m (36 m²)
 Präsenz max. 4 x 4 m (16 m²)
Montagehöhe: 2,00 – 5,00 m
Abmessungen:
 Unterputz: 85 x 37 mm-
 Aufputz: 106 x 45 mm-
 Deckeneinbau: 85 x 69 mm

IR Quattro SLIM XS 4m

Infrarot-Präsenzmelder



4 m

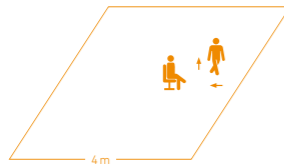

Unterputz

360 °	COM1	weiß	IP20	4007841 032951
360 °	DALI-2 IPD	weiß	IP20	4007841 057510
360 °	KNX V3.1	schwarz	IP20	4007841 082260
360 °	KNX V3.1	weiß	IP20	4007841 058500

quadratische Erfassung. Nur 6 mm Aufbauhöhe, inkl. runder Blende
Reichweite: Radial max. 4 x 4 m (16 m²)
 Tangential max. 4 x 4 m (16 m²)
 Präsenz max. 4 x 4 m (16 m²)
Montagehöhe: 2,50 – 4,00 m
COM1: Leistung: max. 1000 W (LED-ready)
DALI-2 IPD: Stromaufnahme
 2 DALI Teilnehmer (4 mA)
KNX: max. Stromaufnahme: 10 mA
Abmessungen: max. 55 x 80 x 80 mm

HF 360

Hochfrequenz-Präsenzmelder



Elektronisch einstellbar und zweiseitig dämpfbar
Normal- / Testbetrieb, Halb- / Vollautomatik, Taster- / Schalterbetrieb, Manuell ON / ON-OFF
Reichweite: Radial max. Ø 12 m (113 m²)
 Tangential max. Ø 12 m (113 m²)
Montagehöhe: 2,50 – 3,50 m
COM1: Leistung: max. 2000 W (LED-ready)
DALI-2 IPD: Stromaufnahme
 5 DALI Teilnehmer (10 mA)
KNX: max. Stromaufnahme: 30 mA
Abmessungen:
 Unterputz: max. 56 x 120 x 120 mm -
 Aufputz: 51 x 120 x 120 mm -
 Deckeneinbau: 94 x 120 x 120 mm

4 m

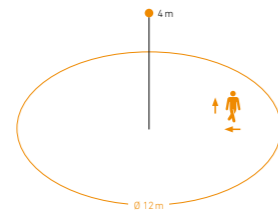

Unterputz

360 °	COM1	weiß	IP20	4007841 002800
360 °	COM2	weiß	IP20	4007841 002848
360 °	DALI-2 IPD	weiß	IP20	4007841 057480
360 °	KNX V3.1	schwarz	IP20	4007841 082277
360 °	KNX V3.1	weiß	IP20	4007841 059484

Aufputz

360 °	COM1	weiß	IP20	4007841 751302
-------	------	------	------	--------------------------------

Deckeneinbau

360 °	COM1	weiß	IP20	4007841 079512
360 °	KNX V3.1	weiß	IP20	4007841 079536

Deckeneinbauadapter

		weiß	IP20	4007841 079543
--	--	------	------	--------------------------------

HF-Deckenadapter

		weiß		4007841 006600
--	--	------	--	--------------------------------

Aufputz-Adapter

		weiß	IP54	4007841 000363
		schwarz	IP54	4007841 082031

Dual HF

Hochfrequenz-Gang-Präsenzmelder



Doppelte Richtcharakteristik für bis zu 20 m radiale Erfassung

Reichweite: Radial max. 20 x 3 m (60 m²)
 Tangential max. 20 x 3 m (60 m²)
Montagehöhe: 2,50 – 3,50 m
COM1: Leistung: max. 2000 W (LED-ready)
DALI-2 IPD: Stromaufnahme
 7 DALI Teilnehmer (14 mA)
KNX: max. Stromaufnahme: 30 mA
Abmessungen:
 Unterputz: max. 74 x 120 x 120 mm -
 Aufputz: 70 x 120 x 120 mm -
 Deckeneinbau: 122 x 120 x 120 mm

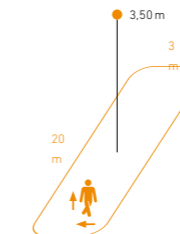

DualTech

Ultraschall- & Infrarot-Präsenzmelder



Ideal für Büros, Konferenzräume und Klassenräume
Temperaturunabhängige, zuverlässige Erfassung auch hinter Objekten durch Ultraschall
Zusätzliche Erfassungsmöglichkeiten durch PIR-Technologie

Reichweite:
 Radial max. Ultraschall: Ø 10 m (79 m²)
 Tangential max. Ultraschall: Ø 10 m (79 m²)
 Präsenz max. Ultraschall: Ø 6 m (28 m²)
Montagehöhe: 2,50 – 3,50 m
COM1: Leistung: max. 2000 W (LED-ready)
DALI-2 IPD: Stromaufnahme
 12 DALI Teilnehmer (24 mA)
KNX: max. Stromaufnahme: 17,5 mA
Abmessungen:
 Unterputz: 66 x 120 x 120 mm -
 Deckeneinbau: 103 x 120 x 120 mm

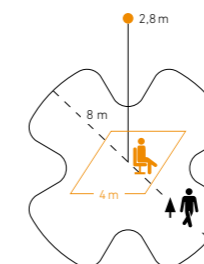

Unterputz

360 °	COM1	weiß	IP20	4007841 002978
360 °	DALI-2 IPD	weiß	IP20	4007841 057459
360 °	KNX V3.1	weiß	IP20	4007841 059477

Aufputz

360 °	COM1	weiß	IP20	4007841 590703
-------	------	------	------	--------------------------------

Deckeneinbau

360 °	COM1	weiß	IP20	4007841 079482
360 °	DALI-2 APC	weiß	IP20	4007841 079499
360 °	KNX V3.1	weiß	IP20	4007841 079505

Deckeneinbauadapter

		weiß	IP20	4007841 079543
--	--	------	------	--------------------------------

HF-Deckenadapter

		weiß		4007841 006600
--	--	------	--	--------------------------------

Aufputz-Adapter

		weiß	IP54	4007841 000363
--	--	------	------	--------------------------------

Unterputz

360 °	COM1	weiß	IP20	4007841 007997
360 °	COM2	weiß	IP20	4007841 008000
360 °	KNX V3.1	weiß	IP20	4007841 059521

Deckeneinbau

360 °	COM1	weiß	IP20	4007841 079574
360 °	KNX V3.1	weiß	IP20	4007841 079581

Deckeneinbauadapter

		weiß	IP20	4007841 079543
--	--	------	------	--------------------------------

Aufputz-Adapter

		weiß	IP54	4007841 000363
--	--	------	------	--------------------------------

US 360

Ultraschall-Präsenzmelder

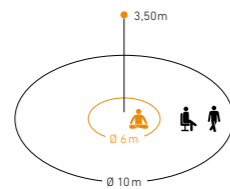

Unterputz

360 °	COM1	weiß	IP20	4007841 007935
360 °	KNX V3.1	weiß	IP20	4007841 059514

Deckeneinbau

360 °	COM1	weiß	IP20	4007841 079611
360 °	KNX V3.1	weiß	IP20	4007841 079628

Deckeneinbauadapter

		weiß	IP20	4007841 079543
--	--	------	------	--------------------------------

Aufputz-Adapter

		weiß	IP54	4007841 000363
--	--	------	------	--------------------------------

Umschließt Objekte aber dringt nicht hindurch

Temperaturunabhängige Erfassung

Elektronisch einstellbare Reichweite

Reichweite: Radial max. Ø 10 m (79 m²)

Tangential max. Ø 6 m (28 m²)

Präsenz max. Ø 6 m (28 m²)

Montagehöhe: 2,50 – 3,50 m

COM1: Leistung: max. 2000 W (LED-ready)

DALI-2 IPD: Stromaufnahme 12 DALI Teilnehmer (24 mA)

KNX: max. Stromaufnahme: 17,5 mA

Abmessungen: Unterputz: 68 x 120 x 120 mm -

Deckeneinbau: 105 x 120 x 120 mm

Dual US

Ultraschall-Gang-Präsenzmelder

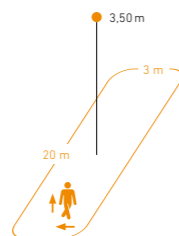

Unterputz

360 °	COM1	weiß	IP20	4007841 007843
360 °	KNX V3.1	weiß	IP20	4007841 059491

Deckeneinbau

360 °	COM1	weiß	IP20	4007841 079598
360 °	KNX V3.1	weiß	IP20	4007841 079604

Deckeneinbauadapter

		weiß	IP20	4007841 079543
--	--	------	------	--------------------------------

Aufputz-Adapter

		weiß	IP54	4007841 000363
--	--	------	------	--------------------------------

Überwacht den kompletten Gang und sieht um die Ecke.

Reichweite: Radial max. 20 x 3 m (60 m²)

Tangential max. 20 x 3 m (60 m²)

Montagehöhe: 2,50 – 3,50 m

COM1: Leistung: max. 2000 W (LED-ready)

DALI-2 IPD: Stromaufnahme 12 DALI Teilnehmer (24 mA)

KNX: max. Stromaufnahme: 17,5 mA

Abmessungen: Unterputz: max. 71 x 120 x 120 mm -

Deckeneinbau: 109 x 120 x 120 mm



Geeignet für Flure und lange Gänge: Präsenzmelder die sich perfekt darauf einstellen.

DALI plus

Pure Intelligenz – verbaut in einem einzigen Sensor.

Die Basis des DALI plus Systems bildet der intelligente Präsenzmelder IR Quattro HD DALI plus. Mit einer Montagehöhe von 2,5 bis 10 Metern ist er universell einsetzbar. Er verfügt über 3 DALI-Lichtkanäle (DALI adressable) und einem potenzialfreien Kontakt (Relais). Es können bis zu 64 Leuchten angesteuert werden. Zusätzlich besteht die Möglichkeit, die 64 Leuchten auch im Broadcast-Betrieb (Werkseinstellung) zu betreiben. Die Schnittstelle verfügt über 4 Tastereingänge (DALI Gruppe 1-3 und 4. Tastereingang für Relais). Alle Konfigurationen inklusive Konstantlichtregelung und variable Grundlichtfunktionen lassen sich einfach per Smart Remote fernbedienen.

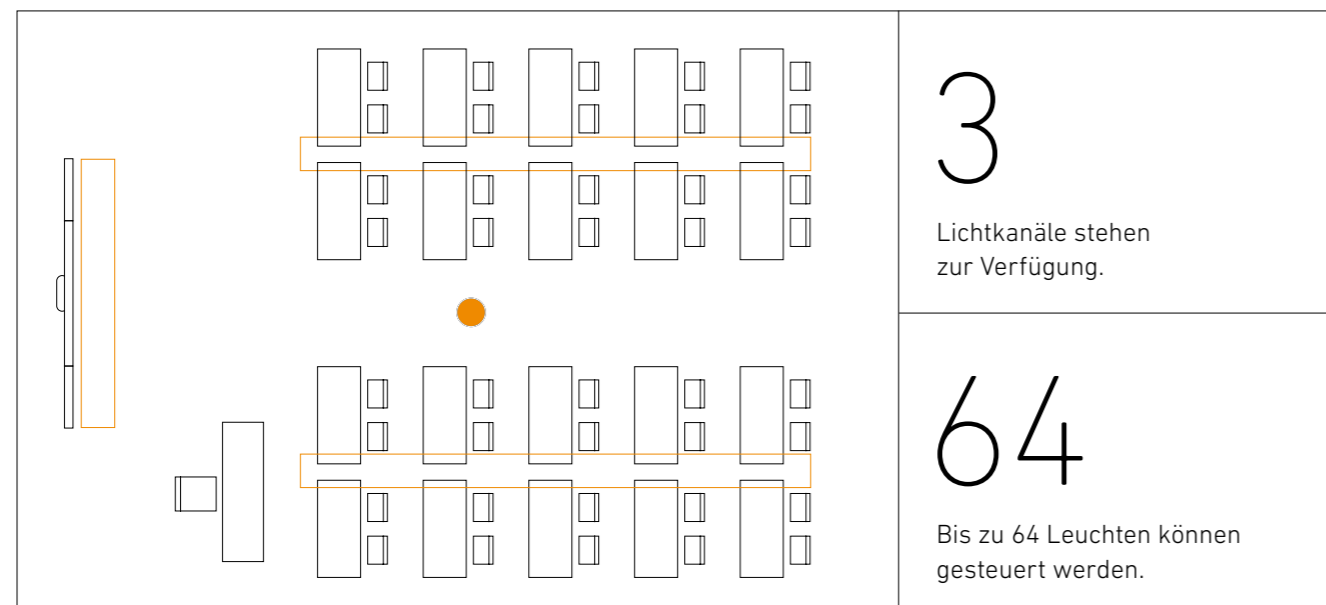

Produkt

Erfassung Schnittstelle Variante Schutzart EAN

IR Quattro HD DALI plus 24m

Infrarot-Präsenzmelder

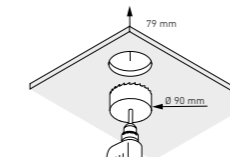

Aufputz

360 °	DALI plus	weiß	IP20	4007841 035273
-------	------------------	------	------	--------------------------------

Deckeneinbau

360 °	DALI plus	weiß	IP20	4007841 035204
-------	------------------	------	------	--------------------------------

Skalierbare quadratische Erfassung.
Mit 4 Tastereingängen und zusätzlichem, potenzialfreiem Relais.

Schaltzonen: 4800 Schaltzonen

Reichweite: Radial max. 8 x 8 m (64 m²)

Tangential max. 20 x 20 m (400 m²)

Präsenz max. 8 x 8 m (64 m²)

Montagehöhe: 2,50 – 10,00 m

Abmessungen: Aufputz: 65 x 120 x 120 mm -

Einbau: 124 x 120 x 120 mm









Präsenzmelder

Schalten jedes Leuchtmittel ohne Flackern und Flimmern.

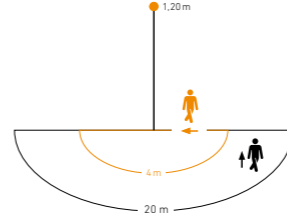
Unsere Sensorschalter erfüllen optisch, technisch und funktional höchste Ansprüche. Sie sind mit den gängigsten Schalterprogrammen von Busch-Jaeger, Jung und Feller kompatibel. Mit einem Erfassungswinkel von 180° sorgen sie für eine schnelle und sichere Schaltung – wahlweise mit Hochfrequenz- oder Infrarot-Technologie. Die Lösung für Büros, Vorräume und Toilettenanlagen. Die Schalter sind kompatibel mit den Sensoren der Control PRO I Serie und haben bei der KNX-Version die zusätzlich Ausgabe von Temperatur- und Luftfeuchte-Messwerten.

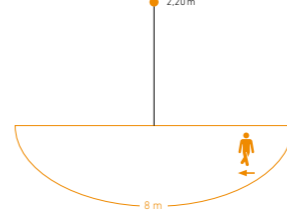
COM1 

IR 180 Infrarot-Präsenzmelder   	180 °	COM1	weiß	IP20	4007841 029944
	180 °	KNX V3.1	weiß	IP20	4007841 058463
<p>mit 3-Draht Verkabelung. KNX: zusätzliche Messung der Temperatur und Luftfeuchte Reichweite: Radial max. r = 4 m (25 m²) Tangential max. r = 12 m (226 m²) Präsenz max. r = 4 m (25 m²) Montagehöhe: 1,10 – 1,20 m COM1: Leistung: max. 2000 W (LED-ready) KNX: max. Stromaufnahme: 12,5 mA Abmessungen: 30 x 80 x 80 mm</p>					
HF 180 Hochfrequenz-Präsenzmelder   	180 °	COM1	weiß	IP20	4007841 032883
	180 °	KNX V3.1	weiß	IP20	4007841 059460
<p>mit 3-Draht Verkabelung. KNX: zusätzliche Messung der Temperatur und Luftfeuchte Reichweite: Radial max. r = 8 m (101 m²) Tangential max. r = 8 m (101 m²) Montagehöhe: 1,20 – 2,20 m COM1: Leistung: max. 2000 W (LED-ready) KNX: max. Stromaufnahme: 12,5 mA Abmessungen: 30 x 80 x 80 mm</p>					
Adapterrahmen Zubehör 	Busch-Jaeger (carat / solo / Busch-axcent / future linear / pur edelstahl)				
	Jung (A500 / AS500)				
	weiß	4007841 034184			
	Feller (EDIZIOdue)				
weiß	4007841 034160				
<p>Zur Integration in Rahmen der Schalterhersteller Busch-Jaeger, Jung und Feller Gängiges Schalterdesign im 55er Maß</p>					

Die Präsenzmelder im Überblick

Produkt	IR 180 UNIVERSAL	IR 180	HF 180
Innen	•	•	•
Außen			
Empfohlene Einsatzorte	Gäste-WC, Flure, Korridore	Gäste-WC, Flure, Korridore	Flure, Korridore, WC-Anlagen
Montagehöhe	1,10 – 1,20 m	1,10 – 1,20 m	1,20 – 2,20 m
Erfassungswinkel	180°	180°	180°
Reichweite Ø	20 m	12 m	8 m



Die ultimativen Sinnesorgane für die Gebäudeautomation.

Die neueste Präsenzmelder-Generation von STEINEL für intelligente Gebäude. Die Sensoren können jetzt bis zu sieben Sensorgrößen ermitteln und diese Informationen den verschiedenen Systemen im Gebäude zur Verfügung stellen. Die Einstellung und Vernetzung aller Produkte erfolgt kabellos per Bluetooth Mesh – eine Anbindung an Gebäudeautomatiken ist dank IP-, KNX und DALI-2-Versionen kein Problem. Die neue Designsprache der Sensoren sorgt für eine noch bessere Einbindung in die Umgebung.

COM1 COM2  Bluetooth® MESH  DALI 2  KNX IP

Die Sensoren der Control PRO II Serie im Überblick

Produkt	True Presence	True Presence Multisensor	Multisensor Air KNX	Hallway	HF 360-2	IR Quattro HD-2 24m
Innen	•	•	•	•	•	•
Außen						
Empfohlene Einsatzorte	Einzelbüro Großraumbüro, Klassenzimmer, Stillarbeitsplätze	Einzelbüro Großraumbüro, Klassenzimmer, Stillarbeitsplätze	Einzelbüro Großraumbüro, Klassenzimmer	Flure, Korridore	WC-Anlagen, Treppenhäuser, Waschplätze, Einfahrtbereiche, Parkhäuser, Tiefgaragen	Klassenräume, Großraumbüro, Konferenzraum, Aula, Wartezimmer, Sporthallen, Lagerhallen
Montagehöhe	2,00 – 12,00 m	2,00 – 12,00 m	4,00 m	2,00 – 4,00 m	2,50 – 4,00 m	2,50 – 10,00 m
Erfassungswinkel	360°	360°		360°	360°	360°
Reichweite Ø	Ø 15 m	Ø 15 m		25 x 3 m	Ø 12 m	Ø 24 m



Erkennt wahre Präsenz: Der True Presence® zur Erfassung menschlicher Präsenz in Hotelzimmern.

True Presence

Präsenzmelder



Bluetooth MESH

Digital einstellbare Erfassung. True Presence Technologie erfasst körperliche Mikrobewegungen. Inkl. magnetischer Halterung, Kabellose Vernetzung & Einstellung über Bluetooth. Messung der Temperatur und Luftfeuchte bei IP und DALI-2 IPD.

Reichweite: Radial max. Ø 15 m (177 m²)
Tangential max. Ø 15 m (177 m²)
Präsenz max. Ø 15 m (177 m²)
True Presence max. Ø 9 m (64 m²)
Montagehöhe: 2,00 – 12,00 m
COM1: Leistung: max. 2000 W (LED-ready)
DALI-2 IPD: Stromaufnahme 2mA, 230 V versorgt
IP: PoE
Abmessungen: Unterputz: max. 52 x 103 x 103 mm -
Aufputz: 45 x 123 x 123 mm - Deckeneinbau: 88 x 103 x 103 mm

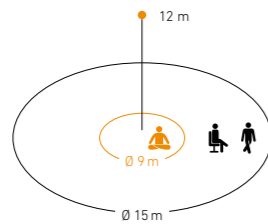

Unterputz				
360 °	COM1	weiß	IP20	4007841 085575
360 °	COM1	schwarz	IP20	4007841 085551
360 °	COM2	weiß	IP20	4007841 068295
360 °	DALI-2 APC	weiß	IP20	4007841 085599*
360 °	DALI-2 IPD	weiß	IP20	4007841 064495
360 °	IP	weiß	IP20	4007841 085612*
360 °	BT IPD (Slave)	weiß	IP20	4007841 085506
Aufputz				
360 °	COM1	weiß	IP54	4007841 085537
360 °	COM1	schwarz	IP54	4007841 085513
360 °	COM2	weiß	IP54	4007841 068271
360 °	DALI-2 APC	weiß	IP54	4007841 085582*
360 °	DALI-2 IPD	weiß	IP20	4007841 064501
360 °	IP	weiß	IP54	4007841 085605*
360 °	BT IPD (Slave)	weiß	IP54	4007841 085490
Deckeneinbau				
360 °	COM1	weiß	IP20	4007841 085544
Deckeneinbauadapter				
		weiß	IP20	4007841 079543

True Presence KNX

Präsenzmelder



True Presence Technologie erfasst körperliche Mikrobewegungen. Inkl. magnetischer Halterung. Einstellung über Bluetooth. Messung der Temperatur & Luftfeuchte.

Reichweite: Radial max. Ø 15 m (177 m²)
Tangential max. Ø 15 m (177 m²)
Präsenz max. Ø 15 m (177 m²)
True Presence max. Ø 9 m (64 m²)
Montagehöhe: 2,00 – 12,00 m
KNX: max. Stromaufnahme: 30 mA
IP: PoE
Abmessungen: Unterputz: max. 52 x 103 x 103 mm -
Deckeneinbau: 88 x 103 x 103 mm

Unterputz				
360 °	KNX V3.0	weiß	IP20	4007841 056339
360 °	KNX V3.0	schwarz	IP20	4007841 068516
Deckeneinbau				
360 °	KNX V3.0	weiß	IP20	4007841 079451
		weiß	IP20	4007841 063887
		schwarz	IP20	4007841 086039
Deckeneinbauadapter				
		weiß	IP20	4007841 079543

*Q4/2024

True Presence Multisensor

Präsenzmelder + Luftgütesensor



Bluetooth MESH

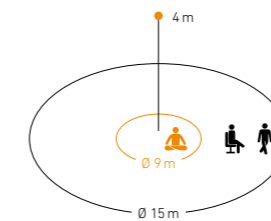

True Presence Multisensor KNX

Präsenzmelder + Luftgütesensor



Multisensor Air

Luftgütesensor



Bluetooth MESH

Unterputz				
360 °	DALI-2 IPD	weiß	IP20	4007841 081829
360 °	IP	weiß	IP20	4007841 081867
360 °	BT IPD (Slave)	weiß	IP20	4007841 084127
Aufputz				
360 °	DALI-2 IPD	weiß	IP20	4007841 081812
360 °	IP	weiß	IP20	4007841 081850
360 °	BT IPD (Slave)	weiß	IP20	4007841 084110

Deckeneinbauadapter				
		weiß	IP20	4007841 079543

Digital einstellbare Erfassung über Bluetooth oder Bus Schnittstelle. Zusätzliche Messung der Temperatur, Luftfeuchte, Luftdruck, CO₂, flüchtige organische Verbindungen (VOC).

DALI2-IPD, IP, BT IPD haben den BT Mesh Standard und einen Geräuschpegelsensor, RGB-LED Ampel und akustischer Signalton für Infektionsrisiko, verbrauchte Luft und CO₂ einstellbar.

Reichweite: Radial max. Ø 15 m (177 m²),
Tangential max. Ø 15 m (177 m²),
Präsenz max. Ø 15 m (177 m²)
True Presence max. Ø 9 m (64 m²)
Montagehöhe: 2,00 – 12,00 m
DALI-2 IPD: Stromaufnahme 2mA, 230V versorgt
IP: PoE
Abmessungen: 33 x 123 x 123 mm

Unterputz				
360 °	KNX V3.0	weiß	IP20	4007841 056353
360 °	KNX V3.0	schwarz	IP20	4007841 086060

Aerosol-Variante				
360 °	KNX V3.0		IP20	4007841 079208

Aufputz-Adapter KNX				
		weiß	IP54	4007841 063870
		schwarz	IP54	4007841 086022

Deckeneinbauadapter				
		weiß	IP20	4007841 079543

Digital einstellbare Erfassung über Bus Schnittstelle. Zusätzliche Messung der Temperatur, Luftfeuchte, Luftdruck, CO₂, flüchtige organische Verbindungen (VOC).

KNX Aerosol-Variante: Ausleitung potenzielles Infektionsrisiko als Kommunikations-Objekt.

Reichweite: Radial max. Ø 15 m (177 m²),
Tangential max. Ø 15 m (177 m²),
Präsenz max. Ø 15 m (177 m²)
True Presence max. Ø 9 m (64 m²)
Montagehöhe: 2,00 – 12,00 m
KNX: max. Stromaufnahme: 40 mA
Abmessungen: 33 x 123 x 123 mm

Unterputz				
	BT IPD (Slave)	weiß	IP20	4007841 084264

Deckeneinbauadapter				
		weiß	IP20	4007841 079543

Einstellung über Bluetooth. Multisensor zur Messung der Helligkeit, Temperatur, Luftfeuchte, Luftdruck, CO₂, flüchtige organische Verbindungen (VOC). BT IPD auf neuem Bluetooth SIG Mesh Standard, sowie plus Geräuschpegel-Messung, RGB-LED Ampel und akustischer Signalton für Infektionsrisiko, verbrauchte Luft und CO₂ einstellbar.

Montagehöhe: 4,00 m
Abmessungen: 33 x 123 x 123 mm

Hallway

Hochfrequenz-Gang-Präsenzmelder



Bluetooth MESH

Reichweite in zwei Richtungen einzeln digital einstellbar
Kabellose Vernetzung & Einstellung über Bluetooth.
IP, KNX und DALI-2 IPD: zusätzliche Messung der Temperatur & Luftfeuchte

Reichweite: Radial max. 25 x 3 m (75 m²)
Tangential max. 25 x 3 m (75 m²)
Montagehöhe: 2,00 – 4,00 m
COM1: Leistung: max. 2000 W (LED-ready)
DALI-2 IPD: Stromaufnahme
13 DALI Teilnehmer (25 mA)
KNX: max. Stromaufnahme: 30 mA
IP: PoE

Abmessungen:
Unterputz: max. 68 x 103 x 103 mm -
Aufputz: 62 x 123 x 123 mm -
Deckeneinbau: 105 x 103 x 103 mm

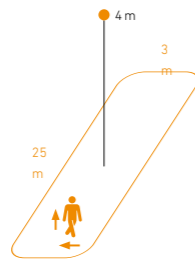

Unterputz				
360 °	COM1	weiß	IP20	4007841 086503
360 °	COM1	schwarz	IP20	4007841 086336
360 °	COM2	weiß	IP20	4007841 086350
360 °	DALI-2 IPD	weiß	IP20	4007841 086398
360 °	DALI-2 APC	weiß	IP20	4007841 086305*
360 °	KNX V3.5	weiß	IP20	4007841 086527
360 °	KNX V3.5	schwarz	IP20	4007841 086480
360 °	IP	weiß	IP20	4007841 086435
360 °	BT IPD (Slave)	weiß	IP20	4007841 086282
Aufputz				
360 °	COM1	weiß	IP54	4007841 086329
360 °	COM1	schwarz	IP54	4007841 086312
360 °	COM2	weiß	IP54	4007841 086343
360 °	DALI-2 IPD	weiß	IP20	4007841 086367
360 °	DALI-2 APC	weiß	IP54	4007841 086299*
360 °	KNX V3.5	weiß	IP20	4007841 086459
360 °	KNX V3.5	schwarz	IP20	4007841 086442
360 °	IP	weiß	IP20	4007841 086404
360 °	BT IPD (Slave)	weiß	IP54	4007841 086275
Deckeneinbau				
360 °	COM1	weiß	IP20	4007841 086497
360 °	KNX V3.5	weiß	IP20	4007841 086510
Deckeneinbauadapter				
		weiß	IP20	4007841 079543

HF 360-2

Hochfrequenz-Präsenzmelder



Bluetooth MESH

Digital einstellbare Erfassung.
Kabellose Vernetzung & Einstellung über Bluetooth.
KNX, IP & DALI-2 IPD: zusätzliche Messung der Temperatur & Luftfeuchte

Reichweite: Radial max. Ø 12 m (113 m²)
Tangential max. Ø 12 m (113 m²)
Montagehöhe: 2,50 – 4,00 m
COM1: Leistung: max. 2000 W (LED-ready)
DALI-2 IPD: Stromaufnahme
11 DALI Teilnehmer (21 mA)
KNX: max. Stromaufnahme: 30 mA
IP: PoE

Abmessungen:
Unterputz: max. 65 x 103 x 103 mm -
Aufputz: 57 x 123 x 123 mm -
Deckeneinbau: 61 x 103 x 103 mm

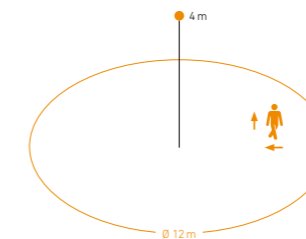

Unterputz				
360 °	COM1	weiß	IP20	4007841 086558
360 °	COM1	schwarz	IP20	4007841 086770
360 °	COM2	weiß	IP20	4007841 086794
360 °	DALI-2 IPD	weiß	IP20	4007841 086619
360 °	DALI-2 APC	weiß	IP20	4007841 086596*
360 °	KNX V3.5	weiß	IP20	4007841 064303
360 °	IP	weiß	IP20	4007841 086671
360 °	BT IPD (Slave)	weiß	IP20	4007841 086572
Aufputz				
360 °	COM1	weiß	IP54	4007841 086763
360 °	COM1	schwarz	IP54	4007841 086756
360 °	COM2	weiß	IP54	4007841 086787
360 °	DALI-2 IPD	weiß	IP20	4007841 086602
360 °	DALI-2 APC	weiß	IP54	4007841 086589*
360 °	KNX V3.5	weiß	IP20	4007841 064860
360 °	IP	weiß	IP20	4007841 086640
360 °	BT IPD (Slave)	weiß	IP54	4007841 086565
Deckeneinbau				
360 °	COM1	weiß	IP20	4007841 086541
360 °	KNX V3.5	weiß	IP20	4007841 079437
Deckeneinbauadapter				
		weiß	IP20	4007841 079543

IR Quattro HD-2 24m

Infrarot-Präsenzmelder



Bluetooth MESH

4 Pyrosensoren einzeln de-/ aktivierbar, Sensitivität digital einstellbar.
Kabellose Vernetzung & Einstellung über Bluetooth Connect Mesh.

KNX, IP & DALI-2 IPD: zusätzliche Messung der Temperatur & Luftfeuchte.
Schaltzonen: 5200 Schaltzonen
Reichweite: Radial max. 9 x 9 m (81 m²)
Tangential max. 24 x 24 m (576 m²)
Präsenz max. 9 x 9 m (81 m²)

Montagehöhe: 2,50 – 10,00 m
COM1: Leistung: max. 2000 W (LED-ready)
DALI-2 IPD: Stromaufnahme
10 DALI Teilnehmer (20 mA)
KNX: max. Stromaufnahme: 10 mA
IP: PoE

Abmessungen:
Unterputz: max. 72 x 103 x 103 mm -
Aufputz: 64 x 123 x 123 mm -
Deckeneinbau: 61 x 103 x 103 mm

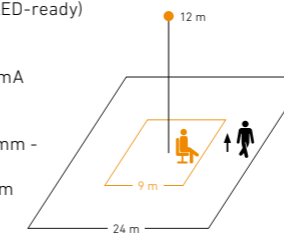

Unterputz				
360 °	COM1	weiß	IP20	4007841 064310
360 °	COM2	weiß	IP20	4007841 064334
360 °	DALI-2 IPD	weiß	IP20	4007841 064372
360 °	KNX V3.5	weiß	IP20	4007841 064846
360 °	IP	weiß	IP20	4007841 065959
360 °	BT IPD (Slave)	weiß	IP20	4007841 064396
Aufputz				
360 °	COM1	weiß	IP54	4007841 064327
360 °	COM2	weiß	IP54	4007841 064341
360 °	DALI-2 IPD	weiß	IP20	4007841 064389
360 °	KNX V3.5	weiß	IP20	4007841 064853
360 °	IP	weiß	IP20	4007841 065942
360 °	BT IPD (Slave)	weiß	IP54	4007841 064402
Deckeneinbau				
360 °	COM1	weiß	IP20	4007841 079406
360 °	KNX V3.5	weiß	IP20	4007841 079413
Deckeneinbauadapter				
		weiß	IP20	4007841 079543

Umstellung auf Bluetooth SIG Mesh Connect Standard

Mehr Sicherheit und höhere Kompatibilität.

Als Teil der Bluetooth SIG Mitgliedergemeinschaft erweitern wir kontinuierlich die Möglichkeiten der Bluetooth Technologie, um neue Herausforderungen zu lösen und Marktchancen zu nutzen. Aus diesem Grund stellen wir nach und nach alle Produkte unserer Control PRO II-Serie auf den neuen Bluetooth SIG Mesh Connect Standard um. Während des Umstellungszeitraums werden weiterhin die bisherigen Open Mesh Produkte verfügbar sein. Die Tabelle liefert eine Übersicht mit der bisherigen EAN (Open Mesh) und der neuen EAN (Bluetooth SIG Mesh Connect sobald diese verfügbar sind).



Welche Vorteile liefert der neue Standard?

Der neue Bluetooth SIG Mesh Connect Standard ist **herstellerunabhängig**. Dadurch ist eine 100%ige Kompatibilität mit den Produkten anderer Hersteller gewährleistet. Zudem bildet STEINEL mit Jung, Nimbus und Häfele eine Arbeitsgemeinschaft. Weitere Infos unter <https://blue-mesh.de/>.

Proprietäre Systeme nutzen (oft) einen Standardschlüssel – wenn dieser versehentlich veröffentlicht wird, kann sich theoretisch jeder Zugang zum System verschaffen. Mit dem neuen SIG Mesh wird dieser Schlüssel individuell für jedes Netzwerk generiert und sorgt damit für **höchste Sicherheit**.

Der Aufbau des Bluetooth SIG Mesh Connect Standards ermöglicht es nun **Änderungen bzw. Updates am gesamten Netzwerk** vorzunehmen – bisher musste jedes Produkt einzeln geändert werden.

Die Konfiguration von intelligenten Systemen (wie z. B. Gruppenvernetzung, Nachbargruppenverwaltung) ist deutlich einfacher und schneller.

Schnittstelle Farbe *alte EAN **neue EAN

True Presence

Unterputz			
COM1	weiß	4007841 057923	4007841 085575
COM1	schwarz	4007841 068509	4007841 085551
COM2	weiß	4007841 057947	4007841 068295
DALI-2 APC	weiß	4007841 057961	4007841 085599
IP	weiß	4007841 066031	4007841 085612
BT IPD (Slave)	weiß	4007841 064518	4007841 085506
Aufputz			
COM1	weiß	4007841 057916	4007841 085537
COM1	schwarz	4007841 068493	4007841 085513
COM2	weiß	4007841 057930	4007841 068271
DALI-2 APC	weiß	4007841 057954	4007841 085582
IP	weiß	4007841 066024	4007841 085605
BT IPD (Slave)	weiß	4007841 064525	4007841 085490
Deckeneinbau			
COM1	weiß	4007841 079444	4007841 085544

Hallway

Unterputz			
COM1	weiß	4007841 057985	4007841 086503
COM1	schwarz	4007841 082055	4007841 086336
COM2	weiß	4007841 058005	4007841 086350
DALI-2 IPD	weiß	4007841 064532	4007841 086398
DALI-2 APC	weiß	4007841 058029	4007841 086305
KNX V3.5	weiß	4007841 079086	4007841 086527
KNX V3.5	schwarz	4007841 082079	4007841 086480
IP	weiß	4007841 066161	4007841 086435
BT IPD (Slave)	weiß	4007841 064556	4007841 086282
Aufputz			
COM1	weiß	4007841 057978	4007841 086329
COM1	schwarz	4007841 082048	4007841 086312
COM2	weiß	4007841 057992	4007841 086343
DALI-2 IPD	weiß	4007841 064549	4007841 086367
DALI-2 APC	weiß	4007841 058012	4007841 086299
KNX V3.5	weiß	4007841 079079	4007841 086459
KNX V3.5	schwarz	4007841 082062	4007841 086442
IP	weiß	4007841 066154	4007841 086404
BT IPD (Slave)	weiß	4007841 064563	4007841 086275
Deckeneinbau			
COM1	weiß	4007841 079468	4007841 086497
KNX V3.5	weiß	4007841 079475	4007841 086510

Schnittstelle Farbe *alte EAN **neue EAN

HF 360-2

Unterputz			
COM1	weiß	4007841 064433	4007841 086558
COM2	weiß	4007841 064242	4007841 086794
DALI-2 IPD	weiß	4007841 064280	4007841 086619
DALI-2 APC	weiß	4007841 064266	4007841 086596
KNX V3.5	weiß	4007841 064303	4007841 064303
IP	weiß	4007841 065973	4007841 086671
BT IPD (Slave)	weiß	4007841 064419	4007841 086572
Aufputz			
COM1	weiß	4007841 064440	4007841 086763
COM2	weiß	4007841 064259	4007841 086787
DALI-2 IPD	weiß	4007841 064297	4007841 086602
DALI-2 APC	weiß	4007841 064273	4007841 086589
KNX V3.5	weiß	4007841 064860	4007841 064860
IP	weiß	4007841 065966	4007841 086640
BT IPD (Slave)	weiß	4007841 064426	4007841 086565
Deckeneinbau			
COM1	weiß	4007841 079420	4007841 086541
KNX V3.5	weiß	4007841 079437	4007841 079437

*Produkte im Open Mesh bis auf weiteres Verfügbar

** technische Änderungen bei neuen Produkten vorbehalten

Human Presence Detection – ein Quantensprung in der Sensorik.

Unsere HPD Sensoren erfassen nicht nur Personen, sondern zählen sie auch – unabhängig, ob diese sich bewegen oder nicht. Das Herz der Sensoren ist eine innovative Technologie mit einem hochempfindlichen optischen System, das mit einem komplexen mathematischen Algorithmus kombiniert wurde. Zusätzlich verfügen sie über integrierte Temperatur- und Luftfeuchtesensoren und erschließen somit der Gebäudeautomation vollkommen neue Möglichkeiten. Licht, Heizung und Klima, gemessen an der Zahl der in einem Raum präsenten Personen, können endlich bedarfsgerecht gesteuert werden.



Bluetooth® MESH IP KNX

Die HPD Sensoren im Überblick

Produkt	HPD 2	HPD 3
Innen	•	•
Außen		
Empfohlene Einsatzorte	Konferenzräume, Meetingräume, Vorräume von Banktresoren, Eingangslobbys, kleine Büros, Notunterkünfte, industrielle Spezialanwendung	Konferenzräume, Meetingräume, Vorräume von Banktresoren, Eingangslobbys, kleine Büros, Notunterkünfte, industrielle Spezialanwendung
Montagehöhe	2,30 – 6,00 m	2,30 – 5,00 m
Erfassungswinkel	110°	110°
Reichweite Ø	max. 10 m	max. 10 m

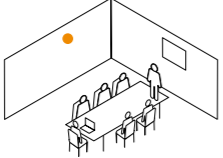

Perfektes Klima: Die HPD Sensoren können für Lüftung- und Klimasteuerung die Personenanzahl übertragen.

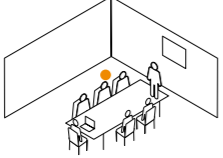
HPD2 Optischer Sensor  	110 °	IP	Aufputz	IP20	4007841 033965
	110 °	KNX V1.0	Aufputz	IP20	4007841 033200
<p>Optischer Sensor für die Wandmontage. Erkennt und zählt Personen. Messung der Temperatur, Luftfeuchte und Helligkeit. Inklusive Datenschutzzertifizierung. IP: Einstellungsmöglichkeiten via Web-Interface IP Protokolle: REST API, MQTT, BACnet Reichweite: Radial max. r = 10 m (96 m²) Tangential max. r = 10 m (96 m²) Präsenz max. r = 10 m (96 m²) Montagehöhe: 2,30 – 6,00 m IP: PoE KNX: max. Stromaufnahme: 10 mA Abmessungen: 52 x 86 x 156 mm</p>					
HPD3 Optischer Sensor  	110 °	IP	Unterputz	IP20	4007841 067304
	110 °	IP	Aufputz	IP20	4007841 067298
<p>Optischer Sensor für die Deckenmontage. Erkennt und zählt Personen in selbstdefinierten Zonen. Mit zusätzlichen Temperatur-, Luftfeuchte- und VOC-(+CO₂-äquivalent) und Hochfrequenzsensor. Spannungversorgung via PoE. Inklusive Datenschutz-Zertifikat. IP: Konfigurierbar über Web-Interface oder REST API Reichweite: 10 Meter bei einem Öffnungswinkel von 110° Montagehöhe: 2,30 – 5,00 m IP: PoE Abmessungen: 125 x 75 mm</p>					

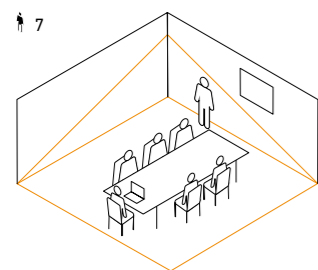

Zuverlässige Erfassung der Personenzahl im Raum.

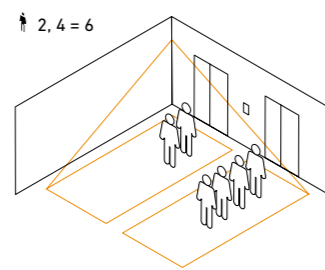

Live-Informationen über Auslastung und Frequenz.

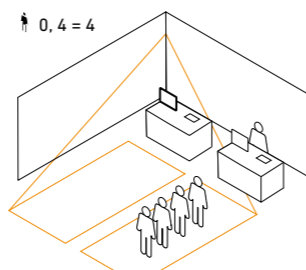

Datenbereitstellung zur Situationsanalyse.



Stilsicher in jeder Anwendung.

Bei Bewegungs- und Präsenzmeldern von STEINEL haben Planer und Installateure ab sofort die Farbwahl. Für eine nahezu unsichtbare Integration in eine eher dunklere Installationsumgebung stehen nun auch schwarze Sensoren zur Verfügung. Diese sind optimal für moderne, eher dunklere Ambiente, wie zum Beispiel Räume mit Beton-Optik oder schwarz gestrichenen Decken. Sie fügen sich somit perfekt in die Installationsumgebung ein. So lässt sich eine ansprechende Optik mit innovativer Sensorik optimal kombinieren.

Schwarze Bewegungs- und Präsenzmelder im Überblick

Produkt	IS 3360	IS 345	PD IR 4360-8	PD IR 4360-24	IR Quattro HD 24m	IR Quattro MICRO 6m
Unterputz						
COM1	•		•	•	•	
DALI-2 IPD			•	•		
KNX	•	•	•	•	•	
Aufputz						
COM1	•		•	•	•	
DALI-2 IPD			•	•		
KNX	•	•	•	•		
Deckeneinbau						
COM1			•	•		•
DALI-2 IPD			•	•		
KNX			•	•		•

Produkt	IR Quattro SLIM XS 4m	HF 360	True Presence®	True Presence® Multisensor	Hallway	IS 2360-3
Unterputz						
COM1			•		•	
KNX		•	•	•	•	
Aufputz						
COM1			•		•	•
KNX					•	
Deckeneinbau						
KNX	•	•				



Modernes Detail

Schwarze Decken bzw. Decken in Beton-Optik finden immer mehr Platz in der modernen Architektur. Gerade hierfür sind die schwarzen Sensoren ein wichtiges Detail bei Planung und Ausführung.

KNX V3.X.-Familie

Damit sich Systemintegratoren schneller bei der Programmierung zurecht finden haben wir die Applikationen zu True Presence®, Control Pro, 3000er und der sensIQ Familie ähnlich aufgebaut. Die neuen Funktionen wie Sensitivitätseinstellung bei PIR Sensoren, Konstantlicht Teach, Auswahl verschiedener Datenpunkttypen, Tag/ Nachtumschaltung, Abwesenheitsausgang und die Erstellung eigener Logikgatter sind implementiert.



Die KNX Sensoren im Überblick

Produkt	Farbe	KNX Version	Stromaufnahme	Variante	Schutzart	EAN
Bewegungsmelder						
sensIQ	schwarz	KNX V3.1	10 mA	Aufputz	IP54	4007841 059552
	weiß	KNX V3.1	10 mA	Aufputz	IP54	4007841 059576
	anthrazit	KNX V3.1	10 mA	Aufputz	IP54	4007841 059538
sensIQ S	schwarz	KNX V3.1	10 mA	Aufputz	IP54	4007841 059606
	weiß	KNX V3.1	10 mA	Aufputz	IP54	4007841 059613
	anthrazit	KNX V3.1	10 mA	Aufputz	IP54	4007841 059583
IS 3360 (eckig)	weiß	KNX V3.1	12,5 mA	Unterputz	IP20	4007841 058173
	schwarz	KNX V3.1	12,5 mA	Unterputz	IP20	4007841 068578
	weiß	KNX V3.1	12,5 mA	Aufputz	IP54	4007841 058166
	schwarz	KNX V3.1	12,5 mA	Aufputz	IP54	4007841 068561
	weiß	KNX V3.1	12,5 mA	Deckenein.	IP20	4007841 079642
IS 3360 (rund)	weiß	KNX V3.1	12,5 mA	Unterputz	IP20	4007841 058197
	schwarz	KNX V3.1	12,5 mA	Unterputz	IP20	4007841 068592
	weiß	KNX V3.1	12,5 mA	Aufputz	IP54	4007841 058180
	schwarz	KNX V3.1	12,5 mA	Aufputz	IP54	4007841 068585
	weiß	KNX V3.1	12,5 mA	Deckenein.	IP20	4007841 079666
IS 345 (eckig)	weiß	KNX V3.1	12,5 mA	Unterputz	IP20	4007841 058265
	schwarz	KNX V3.1	12,5 mA	Unterputz	IP20	4007841 084141
	weiß	KNX V3.1	12,5 mA	Aufputz	IP54	4007841 058258
	schwarz	KNX V3.1	12,5 mA	Aufputz	IP54	4007841 084134
	weiß	KNX V3.1	12,5 mA	Deckenein.	IP20	4007841 079680
IS 345 (rund)	weiß	KNX V3.1	12,5 mA	Unterputz	IP20	4007841 058289
	schwarz	KNX V3.1	12,5 mA	Unterputz	IP20	4007841 084165
	weiß	KNX V3.1	12,5 mA	Aufputz	IP54	4007841 058272
	schwarz	KNX V3.1	12,5 mA	Aufputz	IP54	4007841 084158
	weiß	KNX V3.1	12,5 mA	Deckenein.	IP20	4007841 079703
IS 3360 MX Highbay (eckig)	weiß	KNX V3.1	12,5 mA	Aufputz	IP54	4007841 058364
IS 345 MX Highbay (eckig)	weiß	KNX V3.1	12,5 mA	Aufputz	IP54	4007841 058296
Light Sensor Dual (eckig)	weiß	KNX V3.1	12,5 mA	Unterputz	IP54	4007841 058326
Light Sensor Dual (rund)	weiß	KNX V3.1	12,5 mA	Unterputz	IP54	4007841 058340

Produkt	Farbe	KNX Version	Stromaufnahme	Variante	Schutzart	EAN
Präsenzmelder 4000er Serie						
PD IR 4360-8	weiß	KNX V3.1	15 mA	Unterputz	IP20	4007841 086213
	schwarz	KNX V3.1	15 mA	Unterputz	IP20	4007841 086206
	weiß	KNX V3.1	15 mA	Aufputz	IP54	4007841 086176
	schwarz	KNX V3.1	15 mA	Aufputz	IP54	4007841 086169
	weiß	KNX V3.1	15 mA	Deckenein.	IP20	4007841 086190
	schwarz	KNX V3.1	15 mA	Deckenein.	IP20	4007841 086183
PD IR 4360-24	weiß	KNX V3.1	15 mA	Unterputz	IP20	4007841 086152
	schwarz	KNX V3.1	15 mA	Unterputz	IP20	4007841 086145
	weiß	KNX V3.1	15 mA	Aufputz	IP54	4007841 086114
	schwarz	KNX V3.1	15 mA	Aufputz	IP54	4007841 086107
	weiß	KNX V3.1	15 mA	Deckenein.	IP20	4007841 086138
	schwarz	KNX V3.1	15 mA	Deckenein.	IP20	4007841 086121

Präsenzmelder Control PRO I

IR Quattro HD 24m	weiß	KNX V3.1	10 mA	Unterputz	IP20	4007841 058470
	schwarz	KNX V3.1	10 mA	Unterputz	IP20	4007841 068622
	weiß	KNX V3.1	10 mA	Deckenein.	IP20	4007841 079383
IR Quattro 8m	weiß	KNX V3.1	10 mA	Deckenein.	IP20	4007841 079390
IR Quattro MICRO 6m	weiß	KNX V3.1	10 mA	Einbau	IP65	4007841 064129
	schwarz	KNX V3.1	10 mA	Einbau	IP65	4007841 068646
HF 360	weiß	KNX V3.1	30 mA	Unterputz	IP20	4007841 059484
	schwarz	KNX V3.1	30 mA	Unterputz	IP20	4007841 082277
	weiß	KNX V3.1	30 mA	Deckenein.	IP20	4007841 079536
Dual HF	weiß	KNX V3.1	30 mA	Unterputz	IP20	4007841 059477
	weiß	KNX V3.1	30 mA	Deckenein.	IP20	4007841 079505
DualTech	weiß	KNX V3.1	17,5 mA	Unterputz	IP20	4007841 059521
	weiß	KNX V3.1	17,5 mA	Deckenein.	IP20	4007841 079581
US 360	weiß	KNX V3.1	17,5 mA	Unterputz	IP20	4007841 059514
	weiß	KNX V3.1	17,5 mA	Deckenein.	IP20	4007841 079628
Dual US	weiß	KNX V3.1	17,5 mA	Unterputz	IP20	4007841 059491
	weiß	KNX V3.1	17,5 mA	Deckenein.	IP20	4007841 079604

Präsenzschalter

IR 180	weiß	KNX V3.1	12,5 mA	Einbau	IP20	4007841 058463
HF 180	weiß	KNX V3.1	12,5 mA	Einbau	IP20	4007841 059460

Produkt	Farbe	KNX Version	Stromaufnahme	Variante	Schutzart	EAN
---------	-------	-------------	---------------	----------	-----------	-----

Präsenzmelder Control PRO II

True Presence®	weiß	KNX V3.0	30 mA	Unterputz	IP20	4007841 056339
	schwarz	KNX V3.0	30 mA	Unterputz	IP20	4007841 068516
	weiß	KNX V3.0	30 mA	Deckenein.	IP20	4007841 079451
True Presence® Multisensor	weiß	KNX V3.0	40 mA	Unterputz	IP20	4007841 056353
	schwarz	KNX V3.0	40 mA	Unterputz	IP20	4007841 086060
True Presence® Multisensor Aerosol KNX	weiß	KNX V3.0	40 mA	Unterputz	IP20	4007841 079208
Multisensor Air KNX	weiß	KNX V3.0	15 mA	Unterputz	IP20	4007841 056346
Multisensor Aerosol KNX	weiß	KNX V3.0	15 mA	Unterputz	IP20	4007841 079192
Hallway	weiß	KNX V3.5	30 mA	Unterputz	IP20	4007841 086527
	schwarz	KNX V3.5	30 mA	Unterputz	IP20	4007841 086480
	weiß	KNX V3.5	30 mA	Aufputz	IP20	4007841 086459
	schwarz	KNX V3.5	30 mA	Aufputz	IP20	4007841 086442
	weiß	KNX V3.5	30 mA	Deckenein.	IP20	4007841 086510
HF 360-2	weiß	KNX V3.5	30 mA	Unterputz	IP20	4007841 064303
	weiß	KNX V3.5	30 mA	Aufputz	IP20	4007841 064860
	weiß	KNX V3.5	30 mA	Deckenein.	IP20	4007841 079437
IR Quattro HD-2 24m	weiß	KNX V3.5	10 mA	Unterputz	IP20	4007841 064846
	weiß	KNX V3.5	10 mA	Aufputz	IP20	4007841 064853
	weiß	KNX V3.5	10 mA	Deckenein.	IP20	4007841 079413

Optische Sensorik

HPD 2	weiß	KNX V1.0	10 mA	Aufputz	IP20	4007841 033200
-------	------	----------	-------	---------	------	--------------------------------

LiveLink – das revolutionär einfache Lichtmanagement

LiveLink ist ein DALI-basiertes Lichtmanagement-System, das in Zusammenarbeit mit dem Lichttechnik-Spezialisten TRILUX entwickelt wurde. Was früher sehr komplex und zeitaufwendig war, ist mit LiveLink ganz ohne Spezialkenntnisse und Programmiererfahrung in wenigen Minuten konfiguriert. Mit dem Tablet oder Smartphone ist die Bedienung intuitiv und einfach. Die LiveLink-App führt Sie schrittweise durch die Installation. Häufig vorkommende Anwendungsszenarien, zum Beispiel in einem Büro oder Klassenzimmer, sind als sogenannte Use Cases hinterlegt und machen die Planung besonders einfach. Spezielle, hochempfindliche LiveLink-Sensoren schalten das Licht präzise entsprechend der Raumnutzung und der vorhandenen Menge an Tageslicht.

Somit bietet es Installateuren und Anwendern einen gleichzeitig professionellen, einfachen und sicheren Zugang zu den Möglichkeiten der Lichtsteuerung. Fast jede Branche und jeder Anwendungsbereich kann von LiveLink profitieren, da individuelle Szenarien und Normen bereits berücksichtigt sind.



LiveLink im Einsatz: In Schulen und Industriegebäuden kann LiveLink mit seinen Eigenschaften punkten.

LiveLink Steuergerät

Steuergerät



LiveLink Steuerbox

LiveLink	weiß	4007841 013653
----------	------	--------------------------------

Steuergerät zur Einbindung DALI-fähiger Leuchten, Sensoren (Steinel DALI-2 IPD) und Taster in das LiveLink-System. Bis zu 16 Leuchtengruppen und 64 Einzelkomponenten pro Gerät. Mit HCL-Steuerung.
WiFi Connect: Zur Vernetzung mehrerer LiveLink Connect Steuerboxen im Master-Slave-Verbund.

Tasterkoppler PC4-DALI-2

Zubehör



	weiß	4007841 082123
--	------	--------------------------------

Zur Integration weiterer Taster in ein Lichtmanagement-System. Maximal 4 handelsübliche Taster pro Gerät.

DALI-2 – der neue Standard

Der neue DALI-2 Standard normiert unter anderem die Sensorkommunikation in DALI Systemen. Dies gewährleistet eine herstellerübergreifende Kompatibilität. DALI-2 erlaubt Sensoren, die erhobenen Sensordaten an übergeordnete Lichtmanagement- oder Gebäudemanagement-Systeme zu übermitteln. Zu diesen Daten gehören zum Beispiel Informationen zur Bewegung, Helligkeit, Temperatur, Luftfeuchte und Weitere.



Die DALI-2 IPD Sensoren im Überblick

Produkt	Bauform	Stromaufnahme	Variante	Schutzart	EAN
Bewegungsmelder 3000er Serie					
IS 3360	eckig	6 mA (3 Teilnehmer)	Unterputz	IP20	4007841 057244
			Aufputz	IP54	4007841 057237
	rund		Unterputz	IP20	4007841 057268
			Aufputz	IP54	4007841 057251
IS 3360 MX Highbay	eckig	6 mA (3 Teilnehmer)	Aufputz	IP54	4007841 057374
IS 345 MX Highbay	eckig	6 mA (3 Teilnehmer)	Aufputz	IP54	4007841 057398
Light Sensor Dual	eckig	6 mA (3 Teilnehmer)	Unterputz	IP20	4007841 057435
			Aufputz	IP54	4007841 057411
	rund		Unterputz	IP20	4007841 057442
			Aufputz	IP54	4007841 057428
Präsenzmelder 4000er Serie					
PD IR 4360-8 (weiß)	rund	12mA (6 Teilnehmer)	Unterputz	IP20	4007841 085766
			Aufputz	IP54	4007841 085780
			Deckenein.	IP20	4007841 085735
PD IR 4360-8 (schwarz)	rund	12mA (6 Teilnehmer)	Unterputz	IP20	4007841 085759
			Aufputz	IP54	4007841 085773
			Deckenein.	IP20	4007841 085742

Produkt	Bauform	Stromaufnahme	Variante	Schutzart	EAN
PD IR 4360-24 (weiß)	rund	12mA (6 Teilnehmer)	Unterputz	IP20	4007841 085827
			Aufputz	IP54	4007841 085841
			Deckenein.	IP20	4007841 085803
PD IR 4360-24 (schwarz)	rund	12mA (6 Teilnehmer)	Unterputz	IP20	4007841 085810
			Aufputz	IP54	4007841 085834
			Deckenein.	IP20	4007841 085797
Präsenzmelder Control PRO I					
IR Quattro HD 24m	eckig	8 mA (4 Teilnehmer)	Unterputz	IP20	4007841 057497
IR Quattro MICRO 6m	rund	4 mA (2 Teilnehmer)	Einbau	IP65	4007841 053871
IR Quattro SLIM XS 4m	rund	4 mA (2 Teilnehmer)	Unterputz	IP20	4007841 057510
HF 360	eckig	10 mA (5 Teilnehmer)	Unterputz	IP20	4007841 057480
Dual HF	eckig	14 mA (7 Teilnehmer)	Unterputz	IP20	4007841 057459
Präsenzmelder Control PRO II					
True Presence®	eckig	25 mA (13 Teilnehmer)	Unterputz	IP20	4007841 064495
			Aufputz	IP20	4007841 064501
True Presence® Multisensor	eckig	2mA* (1 Teilnehmer)	Unterputz	IP20	4007841 081829
			Aufputz	IP20	4007841 081812
Hallway	eckig	25 mA (13 Teilnehmer)	Unterputz	IP20	4007841 086398
			Aufputz	IP20	4007841 086367
HF 360-2	eckig	21 mA (11 Teilnehmer)	Unterputz	IP20	4007841 086619
			Aufputz	IP20	4007841 086602
IR Quattro HD-2 24m	eckig	20 mA (10 Teilnehmer)	Unterputz	IP20	4007841 064372
			Aufputz	IP20	4007841 064389

Die Überall-Taster – Alle Kabel los!

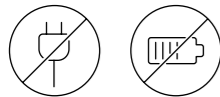

Für die einfache Nach- und Umrüstung auf Bluetooth SIG Mesh sind die neuen Bluetooth Funktaster bestens geeignet. Die Taster können kabellos und ohne Stromzufuhr überall zum Einsatz kommen. Einmal montiert ist keine Wartung mehr notwendig, da auch keine Batterien benötigt werden. Die Montage kann sowohl verschraubt als auch geklebt erfolgen.

Bluetooth MESH







Sortimentsübergreifende Vernetzung via Bluetooth SIG Mesh



<p>Funktaster PB2-Bluetooth Systemkomponenten</p>  <p>Bluetooth MESH</p>	<p>weiß, matt 4007841 084653</p> <p>2-fach Taster, der keinen Stromanschluss benötigt. Energieerzeugung durch Tastendruck. Zuordnung verschiedener Funktionen zu den Tastern möglich. 55er Maß für gängige Schalterfabrikate.</p>
<p>Funktaster PB4-Bluetooth Systemkomponenten</p>  <p>Bluetooth MESH</p>	<p>weiß, matt 4007841 084660</p> <p>4-fach Taster, der keinen Stromanschluss benötigt. Energieerzeugung durch Tastendruck. Zuordnung verschiedener Funktionen zu den Tastern möglich. 55er Maß für gängige Schalterfabrikate.</p>



Einfach montiert: Egal ob geklebt oder geschraubt. Die Funktaster sind schnell angebracht und benötigen keinen Stromanschluss.

Produkt	Variante	EAN
Smart Remote Fernbedienung 	schwarz	4007841 009151
	Zur Steuerung von Leuchten und Sensoren über Smartphone oder Tablet. Ersetzt die Fernbedienungen RC1 - RC12. Inkl. 2x Batterien Typ AAA.	
RC5 Fernbedienung 	schwarz	4007841 592806
	Speicherung von 2 Lichtszenen, jeweils Licht Dimmfunktion, Dauer-Licht AN/AUS. Für: IR Quattro HD, IR Quattro, IR Quattro SLIM, IR Quattro SLIM XS, IR Quattro MICRO, HF 360, Dual HF, DualTech, US 360, Dual US, Single US, IR 180 UNIVERSAL, IR 180, HF 180	
RC8 Fernbedienung 	schwarz	4007841 559410
	Dämmerungseinstellung, Nachlaufzeiten, Teach-In, Sensitivität, Reichweite (HF). Für: IR Quattro HD, IR Quattro, IR Quattro SLIM, IR Quattro SLIM XS, IR Quattro MICRO, HF 360, Dual HF, DualTech, US 360, Dual US, Single US, IR 180 UNIVERSAL, IR 180, HF 180	
Eckwandhalter 3000 Zubehör 	weiß	4007841 035174
	schwarz	4007841 648015
	für Außen- und Innenecken aus Kunststoff, verwendbar für IS 3180 und HF 3360.	
Schwarze Blende Zubehör 	Schwarze Blenden für IR-Sensoren	
	Aufputz eckig	4007841 056711
	Aufputz rund	4007841 056735
	Unterputz eckig	4007841 056728
	Unterputz rund	4007841 056742
	Schwarze Blenden für HF-Sensoren	
	Aufputz eckig	4007841 056674
	Aufputz rund	4007841 056698
	Unterputz eckig	4007841 056681
	Unterputz rund	4007841 056704

Produkt	Variante	EAN
Schutzkorb Zubehör 	weiß	4007841 003036
	Schutz gegen Beschädigung durch z. B. Bälle oder Vandalismus	

Schaltpläne 2000er Serie

IS 2180-2 / IS D360 / IS 2360 DE ECO / IS 2360-3 ECO /
IS 2360 ECO / IS 2160 ECO / IS 2180 ECO
bis zu 5 Sensoren miteinander vernetzbar

Anschluss Sensor mit Leuchte

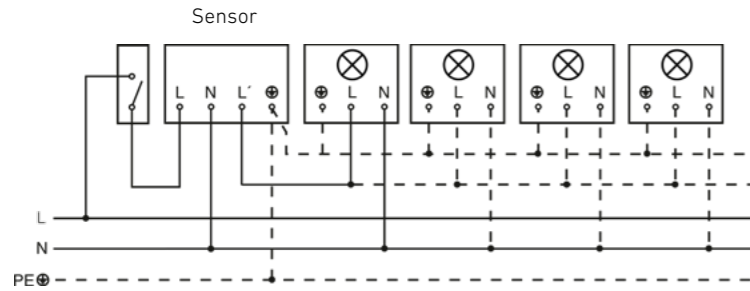

Anschluss über Serienschalter für Hand- und Automatik-Betrieb

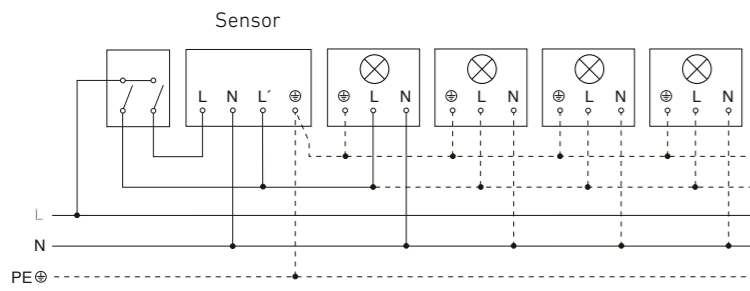

Anschluss über einen Wechselschalter für Dauerlicht- und Automatik-Betrieb

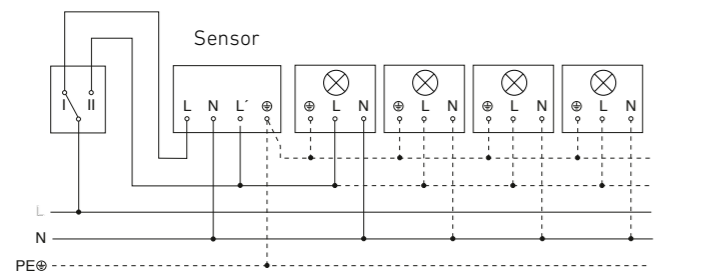

Stellung I: Automatik-Betrieb, Stellung II: Hand-Betrieb, Dauerbeleuchtung
Achtung: Ein Ausschalten der Anlage ist nicht möglich,
lediglich der Wahlbetrieb zwischen Stellung I und Stellung II.

Schaltpläne IR 2180 UP ECO

IR 2180 UP ECO

Anschluss Zwei-Draht

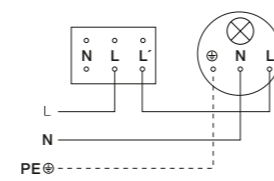

Anschluss Drei-Draht

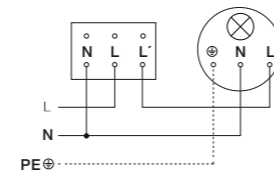

Vernetzung mehrerer Sensoren

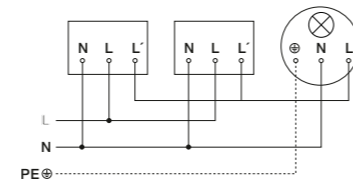

Schnittstellen und Schaltpläne 3000er Serie

COM1

Schalten von Licht

Netzanschluss

220-240 V, 50 / 60 Hz

Zeiteinstellung

5 s - 15 min +
Impuls-Modus (ca. 2 s)

Aufputz

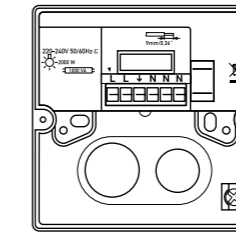

Unterputz

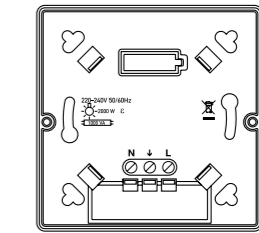

Leistung

Glüh-/Halogenlampenlast

2000 W

Niedervolt-Halogenlampen

2000 VA

LED < 2 W

100 W

2 W < LED < 8 W

100 W

LED > 8 W

600 W

Kapazitive Belastung

176 µF

Master

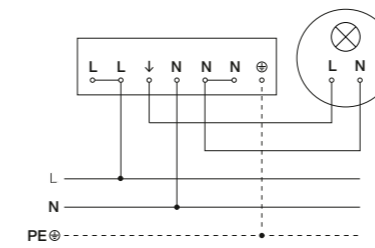

Master/Master

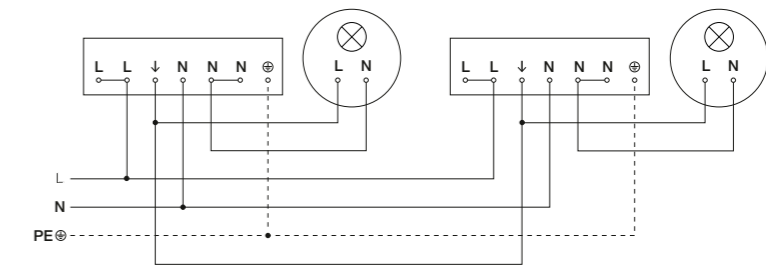

Anschluss über einen Wechselschalter für Dauerlicht- und Automatikbetrieb

Stellung I: Automatikbetrieb

Stellung II: Handbetrieb, Dauerbeleuchtung

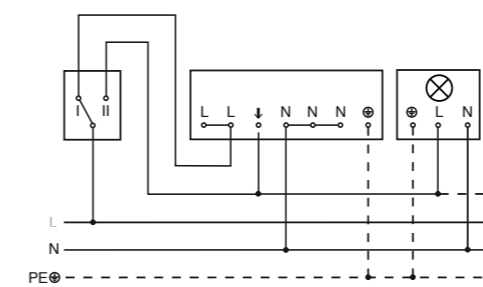

Achtung: Ein Ausschalten der Anlage ist nicht möglich,
lediglich der Wahlbetrieb zwischen Stellung I und Stellung II.

Anschluss über Serienschalter für Hand- und Automatik-Betrieb

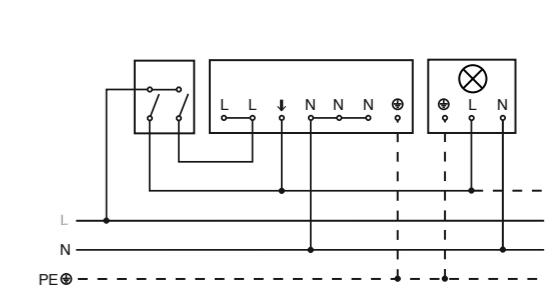

PF

Schalten eines potentialfreien Relais

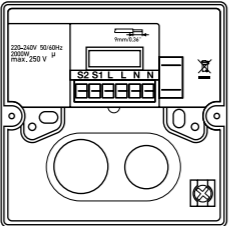
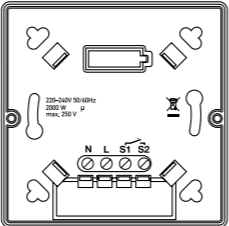
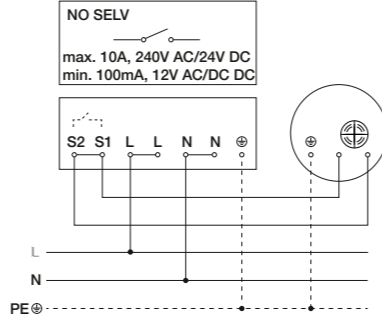
Netzanschluss 220-240 V, 50 / 60 Hz Zeiteinstellung 5 s - 15 min + Impuls-Modus (ca. 2 s)	Aufputz 	Unterputz 
	Leistung kein SELV, max. 10A, 240 V AC/24 V DC, min. 100 mA, 12V AC/DC, 800 A / 200 µs Glüh-/Halogenlampenlast 2000 W Niedervolt-Halogenlampen 2000 VA LED < 2 W 100 W 2 W < LED < 8 W 100 W LED > 8 W 600 W Kapazitive Belastung 176 µF	
Master 		

DALI-2 Application Controller

Digitale DIM-Schnittstelle zum Regeln von 1 Lichtkanal

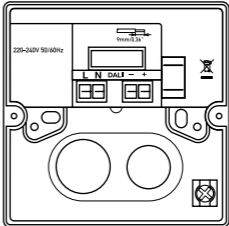
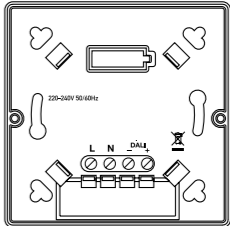
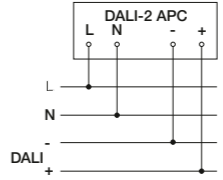
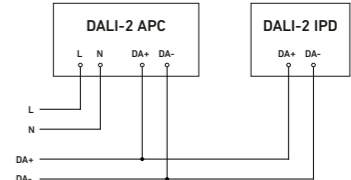
Netzanschluss 220-240 V, 50 / 60 Hz max. 2,5 mm ² Zeiteinstellung 5 s - 15 min	Aufputz 	Unterputz 
	Steuerausgang 2-polig-Steuerleitung Single-master Application Controller/Broadcast Garantierter Versorgungsstrom 60 mA Maximaler Versorgungsstrom 250 mA Konstantlichtregelung DALI Komfortfunktion, Grundhelligkeit Ein, Aus, 10–30 min, ganze Nacht, 10–50 %	
Master 		Master/Slave 

KNX

Digitale Bus-Schnittstelle zum Regeln von 2 Lichtkanälen und HLK

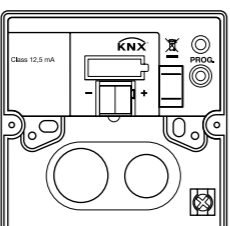
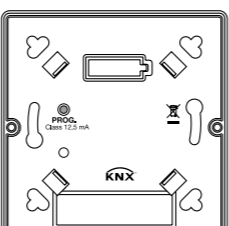
Versorgungsspannung Über KNX Busspannung	Aufputz 	Unterputz 
	Einstellungen Über ETS-Software, Fernbedienung oder BUS Funktionen Lichtausgang 2x, Konstantlichtregelung, Grundlichtfunktion, Abwesenheit, Präsenz-Ausgang, HLK-Ausgang, Dämmerungsschalter, Helligkeitswert, Sabotage, Logikgatter	

DALI-2 Input Device

Übertragung der Informationen der Anwesenheit und des Helligkeitswertes an einen DALI Application Controller

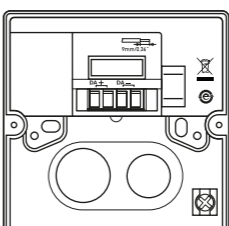
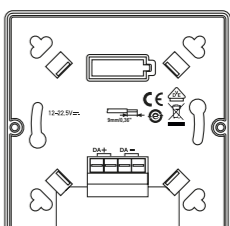
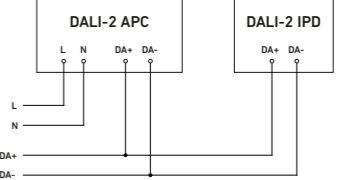
Leistungsaufnahme 6 mA / 3-DALI Teilnehmer, 12-22,5 V  , no SELV (9 mA / 5-DALI-Teilnehmer beim HF 3360)	Aufputz 	Unterputz 
	DALI-2 Input Device DALI-Steuerleitung (multimasterfähig zur Kommunikation mit DALI Application Controller/DALI-Sensor)	
		

Schnittstellen und Schaltpläne 4000er Serie

COM1

Inkl. Tastereingang, Schalten von Licht, Parallelschaltung von bis zu 10 Sensoren inkl. L' Erkennung möglich

Netzanschluss
220-240 V, 50 / 60 Hz

Zeiteinstellung
5s - 60 Minuten

Aufputz

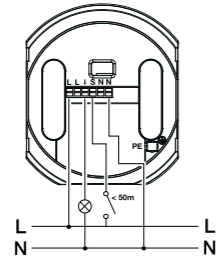

Unterputz

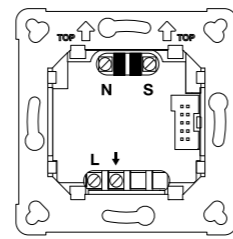

Leistung

Glüh-/Halogenlampenlast	2000 W
Niedervolt-Halogenlampen	2000 VA
LED (max. 50 Stück)	500 W
Kapazitive Belastung	176 µF

Master

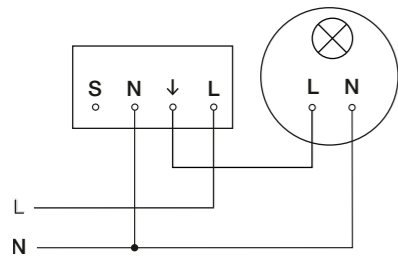

Parallelschaltung AP

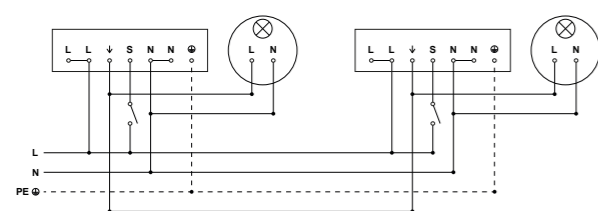

Parallelschaltung UP

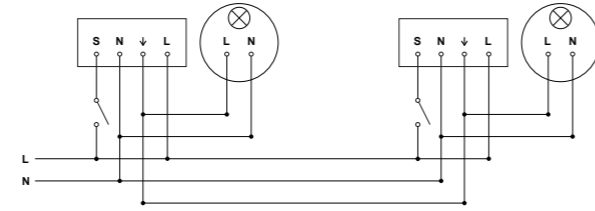

Schnittstellen und Schaltpläne 4000er Serie

DALI-2 Input Device

Übertragung der Information der Anwesenheit und des Helligkeitswertes an einen DALI-2 Application Controller

Versorgungsspannung über DALI Bus
Leistungsaufnahme über DALI
(12 - 22,5 V DC, no SELV):
Max. Stromaufnahme gemäß IEC 62386-101: 84 mA

Max. Stromaufnahme bei 10 V
Eingangsspannung im regulären Betrieb: 17 mA

Typische Stromaufnahme bei 16 V
Eingangsspannung im regulären Betrieb: 12 mA

Aufputz

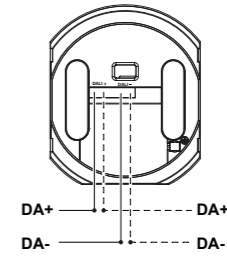

Unterputz

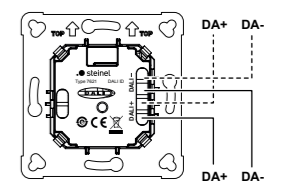

Steuerausgang

DALI-2 Input Device

DALI-Steuerleitung (multimasterfähig zur Kommunikation mit DALI Application Controller/DALI-Sensor)

DALI-2 IPD an DALI-2 APC

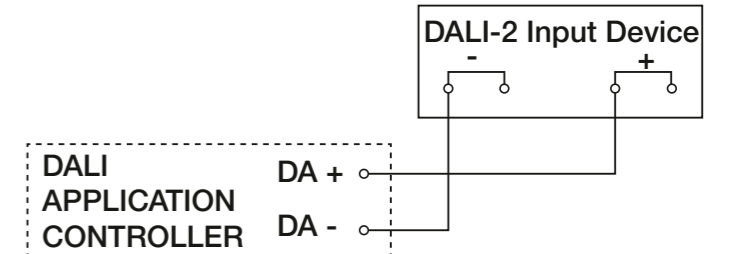

KNX

Digitale Bus-Schnittstelle zum Regeln von 2 Lichtkanälen und HLK

Versorgungsspannung
Über KNX Busspannung

Aufputz

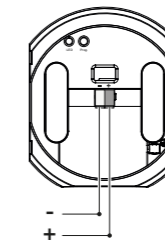

Unterputz

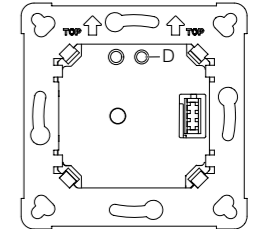

Einstellungen

Über ETS-Software, Fernbedienung oder BUS

Funktionen

Lichtausgang 2x, Konstantlichtregelung, Grundlichtfunktion, Abwesenheit, Präsenz-Ausgang, HLK-Ausgang, Dämmerungsschalter, Helligkeitswert, Sabotage, Logikgatter

Schnittstellen und Schaltpläne Präsenzmelder / -schalter Control Pro Serie

COM1 – COM1 AP

Schalten von Licht

Netzanschluss

220-240 V, 50 / 60 Hz

Zeiteinstellung

30 Sek. – 30 Min., Impulsmodus (ca. 2 Sek),

IQ-Modus (automatische Anpassung an das Nutzungsprofil)

5 Sek. - 60 Min bei IR Quattro SLIM XS / MICRO

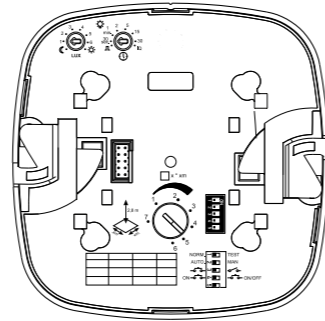

Leistung

Glüh-/Halogenlampenlast	2000 W (IR Quattro SLIM XS / MICRO: 1000 W)
Niedervolt-Halogenlampen	2000 VA (IR Quattro SLIM XS: 500 VA / MICRO: 1000 VA)
LED < 2 W	100 W (IR Quattro SLIM XS: 16 W)
2 W < LED < 8 W	300 W (IR Quattro SLIM XS: 64 W)
LED > 8 W	600 W (IR Quattro SLIM XS: 64 W)
Kapazitive Belastung	176 µF

Master

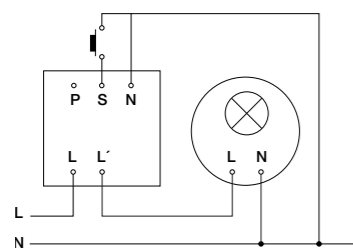

Master/Master COM1

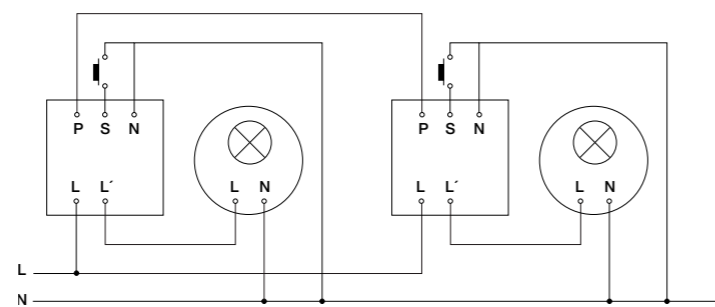

Master/Slave COM1

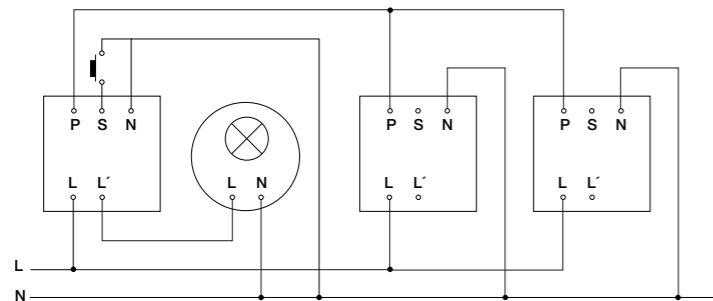

DIP-Schalter

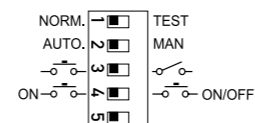

Belegung der DIP-Schalter

- DIP1: Normal-/Testbetrieb
- DIP2: Halb-/Vollautomatik
- DIP3: Taster-/Schalterbetrieb
- DIP4: Taster ON/Taster ON-OFF

COM2

Schalten von Licht & HLK

Netzanschluss

220-240 V, 50 / 60 Hz

Zeiteinstellung Schaltkontakt 1

30 Sek. – 30 Min.,
Impulsmodus (ca. 2 Sek),
IQ-Modus (automatische Anpassung an das Nutzungsprofil)

Zeiteinstellung Schaltkontakt 2

automatische Raumüberwachung
0 Sek. – 10 Min. Einschaltverzögerung,
1 Min. – 2 Std. Nachlaufzeit

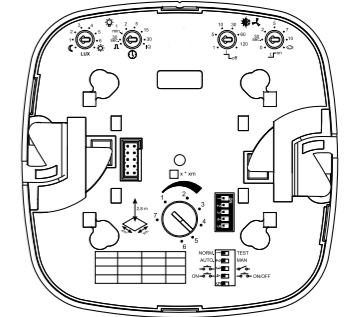

Leistung

Glüh-/Halogenlampenlast	2000 W (IR Quattro SLIM XS / MICRO: 1000 W)
Niedervolt-Halogenlampen	2000 VA (IR Quattro SLIM XS: 500 VA / MICRO: 1000 VA)
LED < 2 W	100 W (IR Quattro SLIM XS: 16 W)
2 W < LED < 8 W	300 W (IR Quattro SLIM XS: 64 W)
LED > 8 W	600 W (IR Quattro SLIM XS: 64 W)
Kapazitive Belastung	176 µF

Leistung Schaltkontakt 2 Präsenz

max. 230 W/230 V
max. 1 A (cos φ = 1) für HLK (Heizung/Lüftung/Klima)

Master

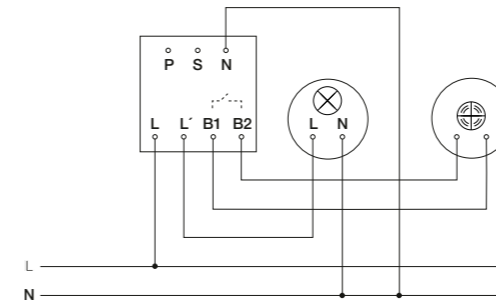

Master / Slave (mit COM1)

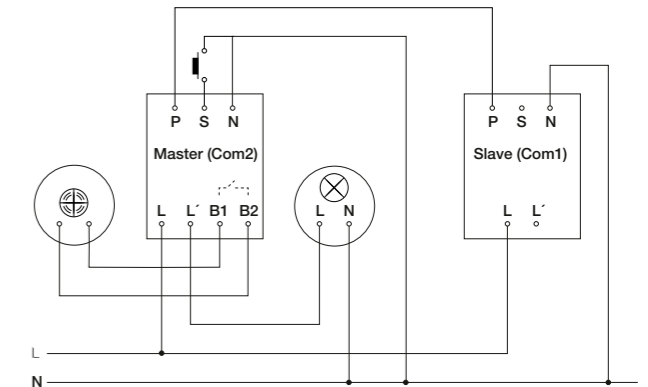

DIP switches

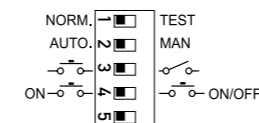

Belegung der DIP-Schalter

- DIP1: Normal-/Testbetrieb
- DIP2: Halb-/Vollautomatik
- DIP3: Taster-/Schalterbetrieb
- DIP4: Taster ON/Taster ON-OFF

Schnittstellen und Schaltpläne Präsenzmelder / -schalter Control Pro Serie

KNX
Digitale Bus-Schnittstelle

Versorgungsspannung über KNX Bussspannung (SELV)
Einstellungen über ETS-Software, Fernbedienung oder Bus
Funktionen
Lichtausgang 4x, Konstantlichtregelung, Grundlichtfunktion, Präsenz-Ausgang, HLK-Ausgang, Helligkeitswert, Sabotage (Nur Präsenzscharter: Integrierter Taster, Temperatur-Ausgang, Luftfeuchte-Ausgang)

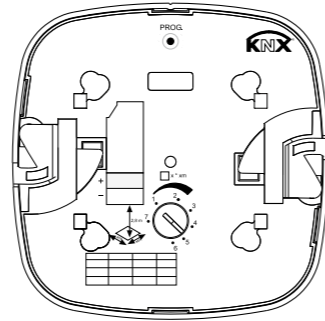

DALI-2 Input Device

Übertragung der Informationen der Anwesenheit und des Helligkeitswertes an einen DALI Application Controller oder BMS

Leistungsaufnahme

IR Quattro HD	8 mA / 4 DALI-Teilnehmer, 12-22,5 V, no SELV
IR Quattro SLIM XS	4 mA / 2 DALI-Teilnehmer, 12-22,5 V, no SELV
IR Quattro MICRO	4 mA / 2 DALI-Teilnehmer, 12-22,5 V, no SELV
IR Micro	4 mA / 2 DALI-Teilnehmer, 12-22,5 V, no SELV
Dual HF	17 mA / 7 DALI-Teilnehmer, 12-22,5 V, no SELV
HF 360	10 mA / 5 DALI-Teilnehmer, 12-22,5 V, no SELV
US 360	24 mA / 12 Teilnehmer, 12-22,5 V, no SELV
DualTech	24 mA / 12 Teilnehmer, 12-22,5 V, no SELV
Dual US	24 mA / 12 Teilnehmer, 12-22,5 V, no SELV

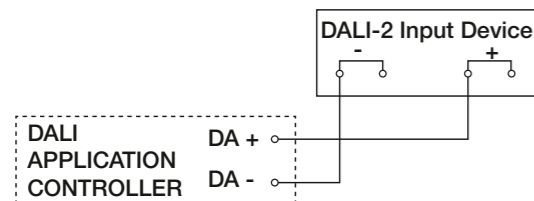
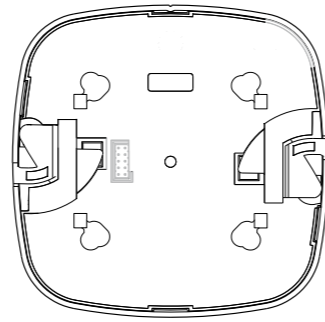

Achtung, funktioniert innerhalb der Control PRO 1 Serie nur mit dem IR Quattro HD DALIplus

DALI-2 Application Controller

Digitale DIM-Schnittstelle

Netzanschluss
220-240 V, 50 / 60 Hz

Zeiteinstellung Schaltkontakt 1
30 Sek. – 30 Min.,
IQ-Modus (automatische Anpassung an das Nutzungsprofil)

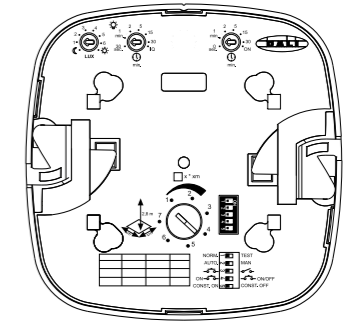

Steuerausgang
DALI Ausgang 1:
2-polig DALI-Steuerleitung/Broadcast
DALI Ausgang 2:
2-polig DALI-Steuerleitung/Broadcast
Ansteuerbare DALI EVGs:
12 DALI EVGs je Ausgang
Grundhelligkeit 0 Sek – 30 Min.,
10 – 60 % über RC8
Konstantlichtregelung

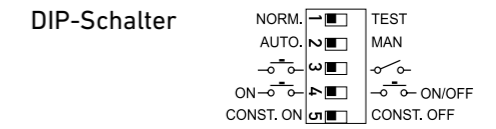

Belegung der DIP-Schalter
DIP1: Normal-/Testbetrieb
DIP2: Halb-/Vollautomatik
DIP3: Taster-/Schalterbetrieb
DIP4: Taster ON/Taster ON-OFF
DIP5: Konstant-Regelung ON-OFF (DIM/DALI)

Master

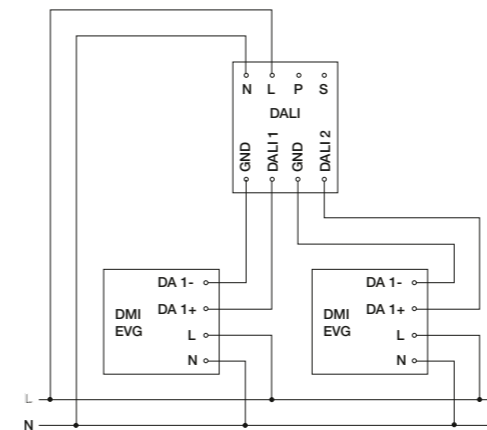

Master/Slave COM1

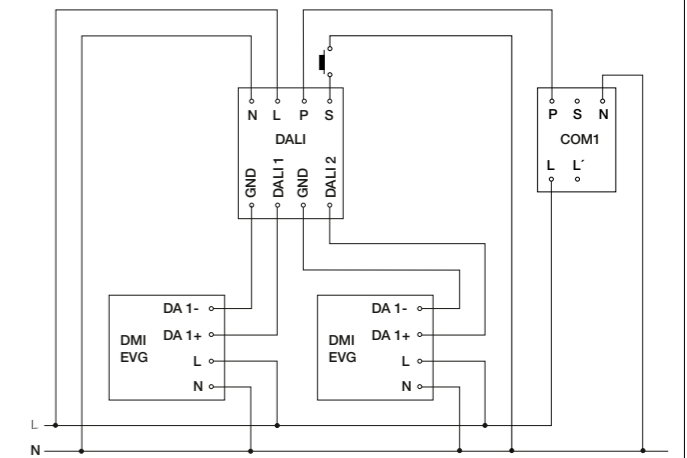

Schnittstellen und Schaltpläne Präsenzmelder / -schalter Control Pro II Serie

COM1 – COM1 AP

Schalten von Licht

Netzanschluss
220-240 V, 50 / 60 Hz

Zeiteinstellung
5 Sek. – 60 Minuten
Impulsmodus (ca. 2 Sek.)

Aufputz

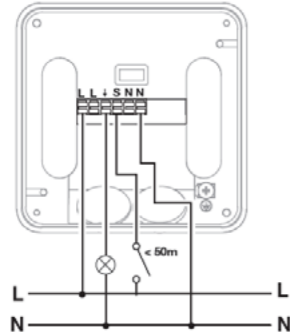

Unterputz

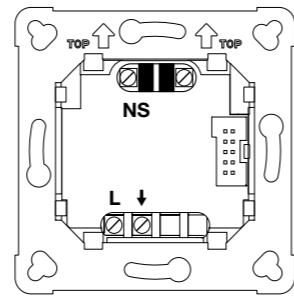

Leistung

Glüh-/Halogenlampenlast	2000 W
Niedervolt-Halogenlampen	2000 VA
LED- / EVG-Last (max. 50 Stück)	600 W
Kapazitive Belastung	220 μF

Master

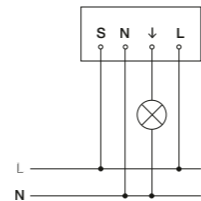

COM2

Schalten von Licht & HLK

Netzanschluss
220-240 V, 50 / 60 Hz

Zeiteinstellung Schaltkontakt 1 15 Sek. – 60 Minuten Impulsmodus (ca. 2 Sek.)	Zeiteinstellung Schaltkontakt 2 automatische Raumüberwachung 0 Sek. – 10 Min. Einschaltverzögerung, 1 Min. – 2 Std.. Nachlaufzeit
--	---

Unterputz

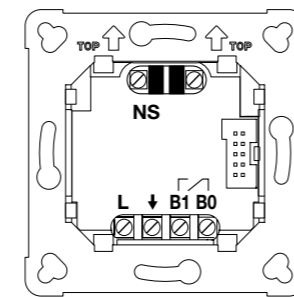

Leistung Schaltausgang 1:

Glüh-/Halogenlampenlast	2000 W
Niedervolt-Halogenlampen	2000 VA
LED- / EVG-Last (max. 50 Stk, 220 F)	600 W
Kapazitive Belastung	220 μF

Leistung Schaltausgang 2/ HLK Relais

AC: Max. 1A @ 230VAC / 240W (cos phi = 1)
Min 0,08mA @ 230VAC
DC: Max 2A @ 24V
Min 10mA @ 5V, 50mW

Master

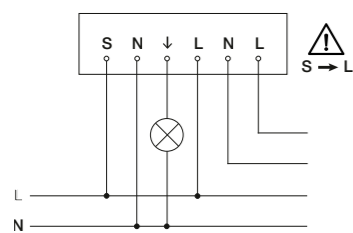

Aufputz

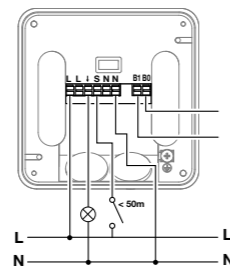

Schnittstellen und Schaltpläne Präsenzmelder / -schalter Control Pro II Serie

KNX

Digitale Bus-Schnittstelle

Versorgungsspannung über KNX Busspannung (SELV)

Einstellungen über ETS-Software, App oder KNX-Bus

Funktionen

Behaglichkeit, Dämmerungsschalter, Einzelpyrousauswertung, Grundlichtfunktion, Helligkeitswert, HLK-Ausgang, Konstantlichtregelung, Lichtausgang 4x, Luftfeuchte-Ausgang, Präsenz-Ausgang, Tag- / Nachtfunktion, Taupunkt, Temperatur-Ausgang, Logikgatter

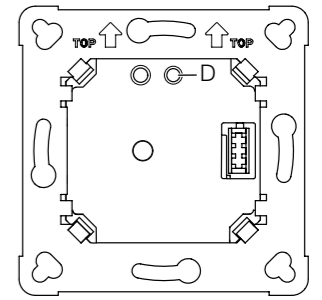

Modulare CP II Sensoren

Multisensor KNX / True Presence KNX

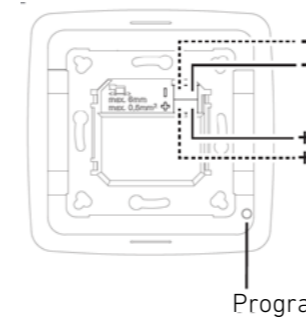

Programmierbutton

IP

Digitale Bus-Schnittstelle

Versorgungsspannung über PoE 802.3af class 2, PoE 24-57 V 4 W via RJ 45 Stecker

Einstellungen über Konfigurationsoberfläche per Webbrowser, via IP-Bus

Funktionen IP-Protokolle Rest API, BACnet, MQTT

Anschlussbeispiele IP

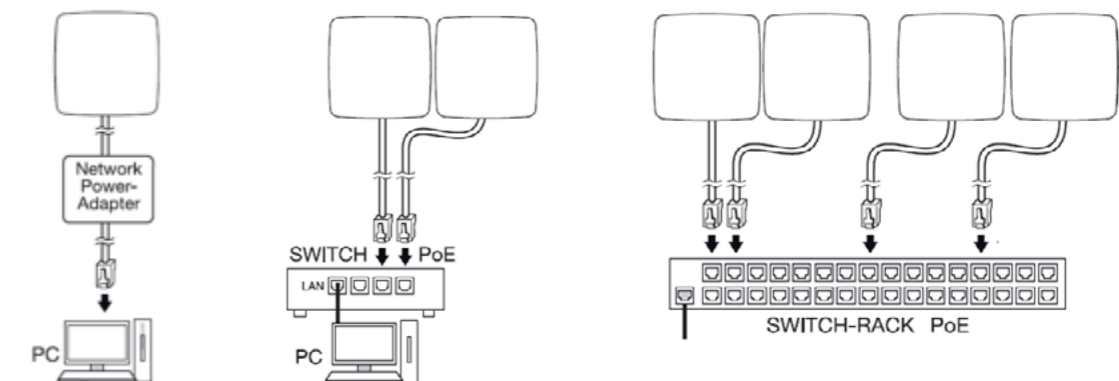

Schnittstellen und Schaltpläne Präsenzmelder / -schalter Control Pro II Serie

DALI-2 Application Controller

Digitale DIM-Schnittstelle

Netzanschluss

220-240 V, 50 / 60 Hz

Zeiteinstellung

10 Sek. – 60 Minuten

DALI Ausgang

2-polige DALI-Steuerleitung (Adressierbar)

Ansteuerbare DALI-EVG

128mA, 64 DALI-2 Teilnehmer

Grundhelligkeit

1Min- 1h, Ganze Nacht, 50%-100%

Funktionen Halb- / Vollautomatik, 3 Lichtkanäle + Multizone, Konstantlichtregelung, Lichtszene, Master/ Slave Übersteuerung, Nachbargruppenfunktion, TouchDIM-Funktion, 4 DALI-2 Tasterinstanzen, Aufruf von programmierten Lichtszenen, Manuell ON / ON-OFF, Normal- / Testbetrieb

Master (APC)

DALI APC

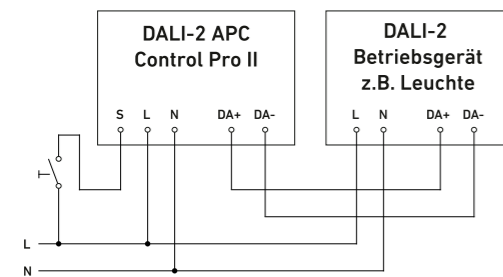

Master/Slave (APC mit IPD)

DALI-2 APC mit IPD

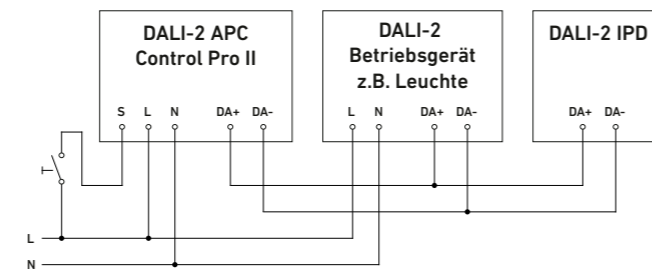

Schnittstellen und Schaltpläne Präsenzmelder / -schalter Control Pro II Serie

DALI-2 Input Device

Übertragung der Informationen der Anwesenheit, des Helligkeitswertes und der Temperatur und Luftfeuchte an einen DALI Application Controller oder ein BMS

Leistungsaufnahme über DALI (12 - 22,5 V DC, no SELV):

Hallway	25 mA / 13 DALI-Teilnehmer
HF 360-2	21 mA / 11 DALI-Teilnehmer
IR Quattro HD-2 24m	19 mA / 10 DALI-Teilnehmer
True Presence®	2mA* / 1 DALI-Teilnehmer *
Multisensor True Presence®	2mA* / 1 DALI-Teilnehmer *

* Verfügt über zusätzliche 230V Stromversorgung

DALI-2 Input Device:

DALI-Steuerleitung (multimasterfähig zur Kommunikation mit DALI-2 Application Controller/ DALI-2 Sensor

Aufputz

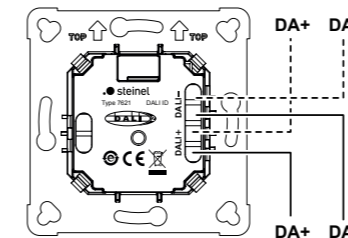

Unterputz

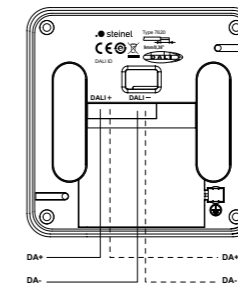

Multisensor True Presence Unterputz (230 V)

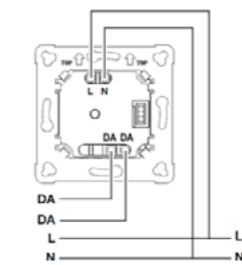

Multisensor True Presence Aufputz (230 V)

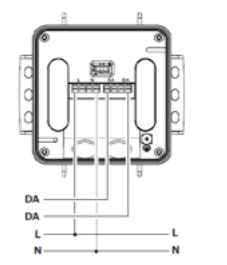

BT IPD

Zur Bereichserweiterung oder Ansteuerung anderer BT Produkte via Bluetooth, leitet erfasste Werte via BT weiter

Netzanschluss: 220-240 V, 50 / 60 Hz

Unterputz

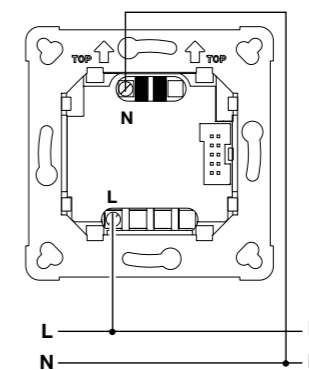

Aufputz

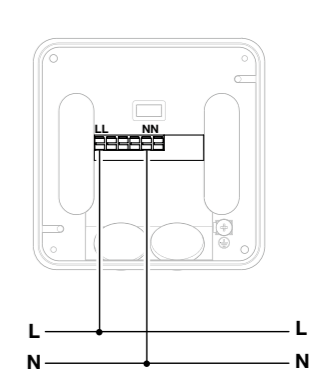

Höchster Komfort, intelligente Technik & einfach zu installieren.

Die perfekte Profi-Einstiegsleuchten-Serie. Bei 26 Varianten in drei Größen und 2 Formen bleiben keine Wünsche mehr offen. Master- und Master-Slave-Installationen und sogar Notlicht-Versionen können einfach und schnell verbaut werden. Die ideale Sensorleuchte für unendliche Einsätze in modernen Innenräumen. Der Erfassungsbereich des Sensors kann dabei von Ø 1 - 8 m eingestellt werden. Profiqualität zu einem überschaubaren Preis. Was will man mehr. Mit unseren Potis kann die Sensorreichweite stufenlos reguliert werden. Zudem liegen immer zwei Metallblättchen bei um den Sensor zu bestimmten Richtungen weiter einzugrenzen.

Innenleuchten

Die RS RPO P-Serie im Überblick

Produkt	RS PRO P1 S	RS PRO P2 S	RS PRO P3 S	RS PRO P1 flat S	RS PRO P2 flat S	RS 10 S
Vernetzbar	via Kabel	via Kabel	via Kabel	via Kabel	via Kabel	via Kabel
Optionales Notlicht		•	•		•	
Einzelbatterie		•	•		•	
Zentralbatterie						
Empfohlene Einsatzorte	Abstellraum, Treppenhaus, Flur, Keller, WC-Anlagen, Umkleidekabinen, Nebenräume	Abstellraum, Treppenhaus, Flur, Keller, WC-Anlagen, Umkleidekabinen, Nebenräume	Abstellraum, Treppenhaus, Flur, Keller, WC-Anlagen, Umkleidekabinen, Nebenräume	Abstellraum, Treppenhaus, Flur, Keller, WC-Anlagen, Umkleidekabinen, Nebenräume	Abstellraum, Treppenhaus, Flur, Keller, WC-Anlagen, Umkleidekabinen, Nebenräume	Abstellraum, Treppenhaus, Flur
Schutzart	IP54 / IK03	IP54 / IK03	IP54 / IK03	IP54 / IK03	IP54 / IK03	IP44 / IK03
Lichtstrom	max. 980lm	max. 1731 lm	max. 2188lm	max. 965lm	max. 1700lm	max. 60 W / E27



Innenleuchten

Viele Leuchten schnell montiert: Im Objektgeschäft gelingt das mit der P-Serie.

RS PRO P1 S

Sensor-Innenleuchte LED



10% Grundlicht, intelligenter Softlicht-start. HF-Sensor im Innern der Leuchte verborgen.

Sensordaten: 360 ° Hochfrequenz, Ø 8 m

Vernetzung via: Kabel

Montagehöhe max: 4,00 m

Montageort: Wand, Decke

Abmessungen: Ø 280 x 110 mm

Dieses Produkt enthält eine Lichtquelle der Energieeffizienzklasse „E“ bzw. „D“

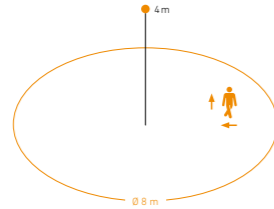

mit Bewegungsmelder

9,4 W / 980 lm / 4000 K	weiß	IP54 / IK03	4007841 056032
9,4 W / 968 lm / 3000 K	weiß	IP54 / IK03	4007841 056063

ohne Bewegungsmelder

8,2 W / 974 lm / 4000 K	weiß	IP54 / IK03	4007841 056049
8,3 W / 953 lm / 3000 K	weiß	IP54 / IK03	4007841 056056

Ersatzhaube

	PMMA		4007841 063825
--	------	--	--------------------------------

RS PRO P2 S

Sensor-Innenleuchte LED



10% Grundlicht, intelligenter Softlicht-start. HF-Sensor im Innern der Leuchte verborgen.

Sensordaten: 360 ° Hochfrequenz, Ø 8 m

Vernetzung via: Kabel

Montagehöhe max: 4,00 m

Montageort: Wand, Decke

Abmessungen: Ø 320 x 110 mm

Dieses Produkt enthält eine Lichtquelle der Energieeffizienzklasse „D“.

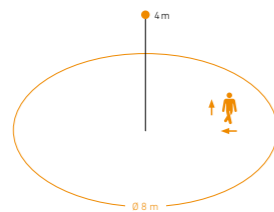

mit Bewegungsmelder

15,4 W / 1731 lm / 4000 K	weiß	IP54 / IK03	4007841 056070
15,1 W / 1674 lm / 3000 K	weiß	IP54 / IK03	4007841 056100

ohne Bewegungsmelder

14,1 W / 1708 lm / 4000 K	weiß	IP54 / IK03	4007841 056087
14 W / 1645 lm / 3000 K	weiß	IP54 / IK03	4007841 056094

Notlicht gemäß EN 60598-2-22

15,4 W / 1731 lm / 4000 K	weiß	IP54 / IK03	4007841 058579
15,1 W / 1674 lm / 3000 K	weiß	IP54 / IK03	4007841 058586

Ersatz Akku Notlicht, Set aus 3 Stk.

	weiß		4007841 006457
--	------	--	--------------------------------

Ersatzhaube

	PMMA		4007841 063832
--	------	--	--------------------------------

RS PRO P3 S

Sensor-Innenleuchte LED



10% Grundlicht, intelligenter Softlicht-start. HF-Sensor im Innern der Leuchte verborgen.

Sensordaten: 360 ° Hochfrequenz, Ø 8 m

Vernetzung via: Kabel

Montagehöhe max: 4,00 m

Montageort: Wand, Decke

Abmessungen: Ø 400 x 142 mm

Dieses Produkt enthält eine Lichtquelle der Energieeffizienzklasse „D“.

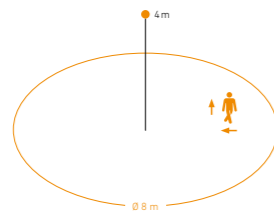

mit Bewegungsmelder

18,4 W / 2188 lm / 4000 K	weiß	IP54 / IK03	4007841 056117
18,4 W / 2072 lm / 3000 K	weiß	IP54 / IK03	4007841 056148

ohne Bewegungsmelder

17,8 W / 2188 lm / 4000 K	weiß	IP54 / IK03	4007841 056124
17,8 W / 2081 lm / 3000 K	weiß	IP54 / IK03	4007841 056131

Notlicht gemäß EN 60598-2-22

18,4 W / 2188 lm / 4000 K	weiß	IP54 / IK03	4007841 058593
18,4 W / 2072 lm / 3000 K	weiß	IP54 / IK03	4007841 058609

Ersatz Akku Notlicht, Set aus 3 Stk.

	weiß		4007841 006457
--	------	--	--------------------------------

Ersatzhaube

	PMMA		4007841 063849
--	------	--	--------------------------------

RS PRO P1 flat S

Sensor-Innenleuchte LED



10% Grundlicht, intelligenter Softlicht-start. HF-Sensor im Innern der Leuchte verborgen.

Sensordaten: 360 ° Hochfrequenz, Ø 8 m

Vernetzung via: Kabel

Montagehöhe max: 4,00 m

Montageort: Wand, Decke

Abmessungen: Ø 272 x 64 mm

Dieses Produkt enthält eine Lichtquelle der Energieeffizienzklasse „D“.

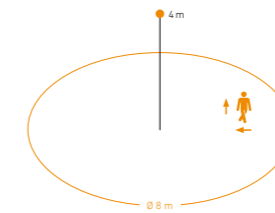

mit Bewegungsmelder

9,4 W / 965 lm / 4000 K	weiß	IP54 / IK03	4007841 069674
9,4 W / 942 lm / 3000 K	weiß	IP54 / IK03	4007841 069681

ohne Bewegungsmelder

8,2 W / 930 lm / 4000 K	weiß	IP54 / IK03	4007841 069698
8,2 W / 922 lm / 3000 K	weiß	IP54 / IK03	4007841 069704

Ersatzhaube

	PMMA		4007841 084530
--	------	--	--------------------------------

RS PRO P2 flat S

Sensor-Innenleuchte LED



10% Grundlicht, intelligenter Softlicht-start. HF-Sensor im Innern der Leuchte verborgen.

Sensordaten: 360 ° Hochfrequenz, Ø 8 m

Vernetzung via: Kabel

Montagehöhe max: 4,00 m

Montageort: Wand, Decke

Abmessungen: Ø 322 x 68 mm

Dieses Produkt enthält eine Lichtquelle der Energieeffizienzklasse „D“.

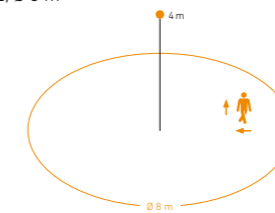

mit Bewegungsmelder

15,4 W / 1700 lm / 4000 K	weiß	IP54 / IK03	4007841 069735
15,1 W / 1608 lm / 3000 K	weiß	IP54 / IK03	4007841 069742

ohne Bewegungsmelder

14,1 W / 1684 lm / 4000 K	weiß	IP54 / IK03	4007841 069759
14 W / 1653 lm / 3000 K	weiß	IP54 / IK03	4007841 069766

Notlicht gemäß EN 60598-2-22

15,4 W / 1700 lm / 4000 K	weiß	IP54 / IK03	4007841 069711
15,1 W / 1608 lm / 3000 K	weiß	IP54 / IK03	4007841 069728

Ersatz Akku Notlicht, Set aus 3 Stk.

	weiß		4007841 006457
--	------	--	--------------------------------

Ersatzhaube

	PMMA		4007841 084547
--	------	--	--------------------------------

R-Serie

Mit dem intelligentesten Sensor-Leuchtsystem unserer Zeit können Sie optimales Licht mit einfachster Installation und Vernetzung verbinden. Warm- und Neutralweiß Varianten mit über 3000 Lumen. Grundlicht, Akku-Notlicht, flexible Nachlaufzeit und Vernetzung zu Bereichsgruppen. Und das alles per App einstellbar. **Die plus-Leuchten enthalten zusätzlich ein einzeln ansteuerbares Backlight.**

Bluetooth MESH



Die RS RPO R-Serie im Überblick

Produkt	R10 basic SC	R20 basic SC	R20 basic Q SC	R30 basic SC	R30 basic Q SC
Vernetzbar	via Bluetooth SIG Mesh	via Bluetooth SIG Mesh	via Bluetooth SIG Mesh	via Bluetooth SIG Mesh	via Bluetooth SIG Mesh
Backlight-Funktion					
Einzelbatterie	optional	optional	optional	optional	optional
Zentralbatterie	•	•	•	•	•
Empfohlene Einsatzorte	Treppenhaus, Flur, Keller, WC-Anlagen, Umkleidekabinen	Treppenhaus, Flur, Keller, WC-Anlagen, Umkleidekabinen	Treppenhaus, Flur, Keller, WC-Anlagen, Umkleidekabinen	Treppenhaus, Flur, Keller, WC-Anlagen, Umkleidekabinen	Treppenhaus, Flur, Keller, WC-Anlagen, Umkleidekabinen
Schutzart	IP40 / IK07	IP40 / IK07	IP40 / IK07	IP40 / IK07	IP40 / IK07
Lichtstrom	max. 1053lm	max. 1976lm	max. 1970lm	max. 3019lm	max. 2964lm

Produkt	R10 plus SC	R20 plus SC	R20 plus Q SC	R30 plus SC	R30 plus Q SC
Vernetzbar	via Bluetooth SIG Mesh	via Bluetooth SIG Mesh	via Bluetooth SIG Mesh	via Bluetooth SIG Mesh	via Bluetooth SIG Mesh
Backlight-Funktion	•	•	•	•	•
Einzelbatterie	optional	optional	optional	optional	optional
Zentralbatterie	•	•	•	•	•
Empfohlene Einsatzorte	Treppenhaus, Flur, Keller, WC-Anlagen, Umkleidekabinen	Treppenhaus, Flur, Keller, WC-Anlagen, Umkleidekabinen	Treppenhaus, Flur, Keller, WC-Anlagen, Umkleidekabinen	Treppenhaus, Flur, Keller, WC-Anlagen, Umkleidekabinen	Treppenhaus, Flur, Keller, WC-Anlagen, Umkleidekabinen
Schutzart	IP40 / IK07	IP40 / IK07	IP40 / IK07	IP40 / IK07	IP40 / IK07
Lichtstrom	max. 1053lm	max. 1976lm	max. 1970lm	max. 3019lm	max. 2964lm

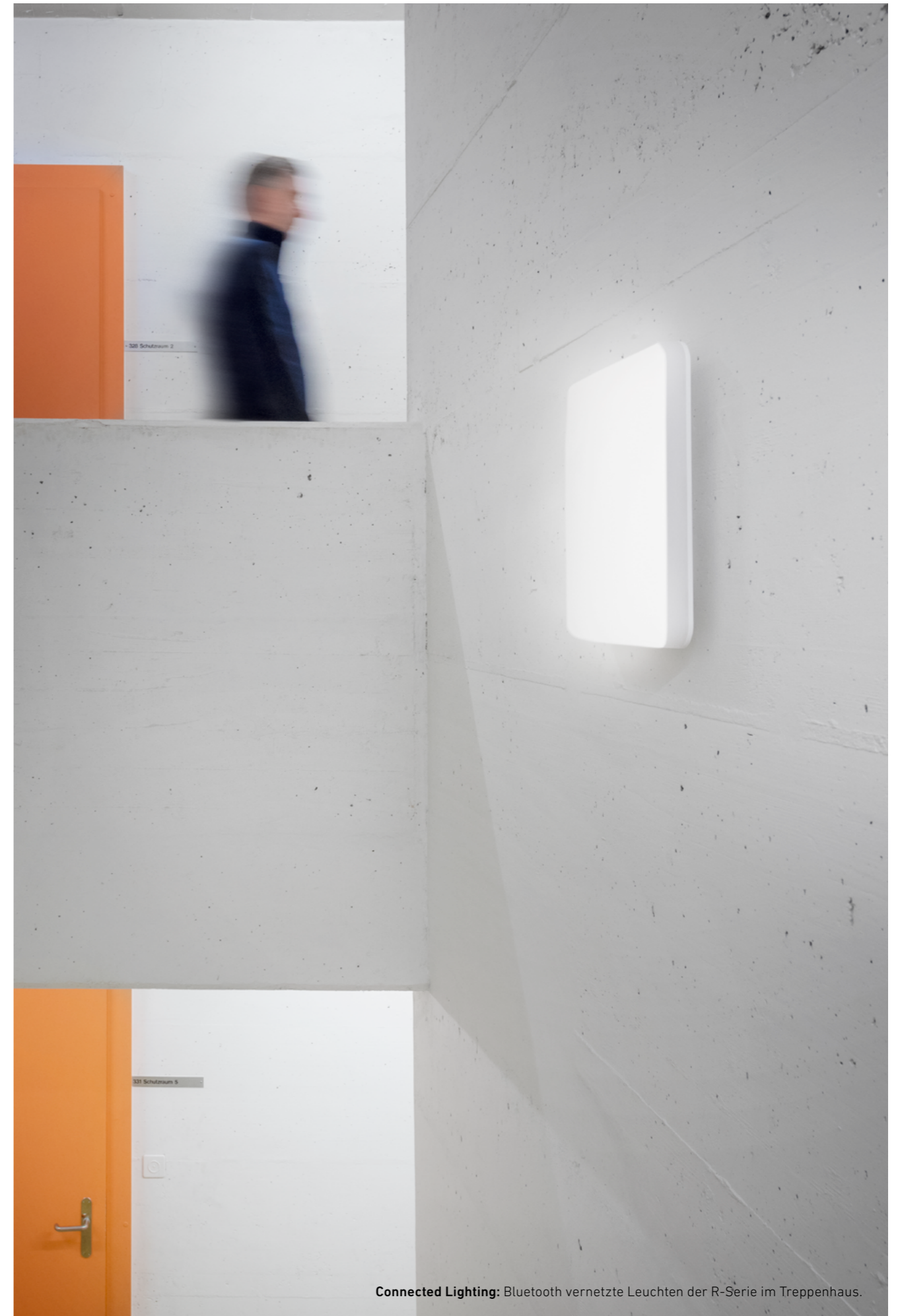

Connected Lighting: Bluetooth vernetzte Leuchten der R-Serie im Treppenhaus.

RS PRO R10 basic SC
Sensor-Innenleuchte LED

Bluetooth MESH

mit Bewegungsmelder

8,5 W / 1053 lm / 4000 K	weiß	IP40 / IK07	4007841 067809
8,5 W / 992 lm / 3000 K	weiß	IP40 / IK07	4007841 067816

Dimmbares Grund- & Hauptlicht, Notlichtfähig per DC oder Einzelbatteriemodul, Nachbargruppenfunktion. HF-Sensor im Innern der Leuchte verborgen.
Sensordaten: 360 ° Hochfrequenz, Ø 10 m
Vernetzung via: Bluetooth SIG Mesh
Montagehöhe max: 4,00 m
Montageort: Wand, Decke
Abmessungen: Ø 300 x 55 mm
Dieses Produkt enthält eine Lichtquelle der Energieeffizienzklasse „D“.

RS PRO R20 basic SC
Sensor-Innenleuchte LED

Bluetooth MESH

mit Bewegungsmelder

15,3 W / 1976 lm / 4000 K	weiß	IP40 / IK07	4007841 067823
15,3 W / 1823 lm / 3000 K	weiß	IP40 / IK07	4007841 067854

Dimmbares Grund- & Hauptlicht, Notlichtfähig per DC oder Einzelbatteriemodul, Nachbargruppenfunktion. HF-Sensor im Innern der Leuchte verborgen.
Sensordaten: 360 ° Hochfrequenz, Ø 10 m
Vernetzung via: Bluetooth SIG Mesh
Montagehöhe max: 4,00 m
Montageort: Wand, Decke
Abmessungen: Ø 350 x 55 mm
Dieses Produkt enthält eine Lichtquelle der Energieeffizienzklasse „D“.

RS PRO R20 basic Q SC
Sensor-Innenleuchte LED

Bluetooth MESH

mit Bewegungsmelder

15,3 W / 1970 lm / 4000 K	weiß	IP40 / IK07	4007841 067830
15,4 W / 1826 lm / 3000 K	weiß	IP40 / IK07	4007841 067847

Dimmbares Grund- & Hauptlicht, Notlichtfähig per DC oder Einzelbatteriemodul, Nachbargruppenfunktion. HF-Sensor im Innern der Leuchte verborgen.
Sensordaten: 360 ° Hochfrequenz, Ø 10 m
Vernetzung via: Bluetooth SIG Mesh
Montagehöhe max: 4,00 m
Montageort: Wand, Decke
Abmessungen: 300 x 300 x 52 mm
Dieses Produkt enthält eine Lichtquelle der Energieeffizienzklasse „D“.

RS PRO R30 basic SC
Sensor-Innenleuchte LED

Bluetooth MESH

mit Bewegungsmelder

23,4 W / 3019 lm / 4000 K	weiß	IP40 / IK07	4007841 067861
23,2 W / 2813 lm / 3000 K	weiß	IP40 / IK07	4007841 067892

Dimmbares Grund- & Hauptlicht, Notlichtfähig per DC oder Einzelbatteriemodul, Nachbargruppenfunktion. HF-Sensor im Innern der Leuchte verborgen.
Sensordaten: 360 ° Hochfrequenz, Ø 10 m
Vernetzung via: Bluetooth SIG Mesh
Montagehöhe max: 4,00 m
Montageort: Wand, Decke
Abmessungen: Ø 420 x 55 mm
Dieses Produkt enthält eine Lichtquelle der Energieeffizienzklasse „C“. (4007841 067861)
Dieses Produkt enthält eine Lichtquelle der Energieeffizienzklasse „D“. (4007841 067892)

RS PRO R30 basic Q SC
Sensor-Innenleuchte LED

Bluetooth MESH

mit Bewegungsmelder

23,4 W / 2964 lm / 4000 K	weiß	IP40 / IK07	4007841 067878
23,3 W / 2813 lm / 3000 K	weiß	IP40 / IK07	4007841 067885

Dimmbares Grund- & Hauptlicht, Notlichtfähig per DC oder Einzelbatteriemodul, Nachbargruppenfunktion. HF-Sensor im Innern der Leuchte verborgen.
Sensordaten: 360 ° Hochfrequenz, Ø 10 m
Vernetzung via: Bluetooth SIG Mesh
Montagehöhe max: 4,00 m
Montageort: Wand, Decke
Abmessungen: 350 x 350 x 55 mm
Dieses Produkt enthält eine Lichtquelle der Energieeffizienzklasse „C“. (4007841 067878)
Dieses Produkt enthält eine Lichtquelle der Energieeffizienzklasse „D“. (4007841 067885)

RS PRO R10 plus SC
Sensor-Innenleuchte LED

Bluetooth MESH

mit Bewegungsmelder

8,5 W / 1053 lm / 4000 K	weiß	IP40 / IK07	4007841 067700
8,5 W / 992 lm / 3000 K	weiß	IP40 / IK07	4007841 067717

Backlight-Funktion
Dimmbares Grund- & Hauptlicht, Notlichtfähig per DC oder Einzelbatteriemodul, Nachbargruppenfunktion. HF-Sensor im Innern der Leuchte verborgen.
Sensordaten: 360 ° Hochfrequenz, Ø 10 m
Vernetzung via: Bluetooth SIG Mesh
Montagehöhe max: 4,00 m
Montageort: Wand, Decke
Abmessungen: Ø 300 x 55 mm
Dieses Produkt enthält eine Lichtquelle der Energieeffizienzklasse „D“.

RS PRO R20 plus SC
Sensor-Innenleuchte LED

Bluetooth MESH

mit Bewegungsmelder

15,9 W / 1976 lm / 4000 K	weiß	IP40 / IK07	4007841 067724
15,9 W / 1823 lm / 3000 K	weiß	IP40 / IK07	4007841 067755

Backlight-Funktion
Dimmbares Grund- & Hauptlicht, Notlichtfähig per DC oder Einzelbatteriemodul, Nachbargruppenfunktion. HF-Sensor im Innern der Leuchte verborgen.
Sensordaten: 360 ° Hochfrequenz, Ø 10 m
Vernetzung via: Bluetooth SIG Mesh
Montagehöhe max: 4,00 m
Montageort: Wand, Decke
Abmessungen: Ø 350 x 55 mm
Dieses Produkt enthält eine Lichtquelle der Energieeffizienzklasse „D“.

RS PRO R20 plus Q SC
Sensor-Innenleuchte LED

Bluetooth MESH

mit Bewegungsmelder

15,9 W / 1970 lm / 4000 K	weiß	IP40 / IK07	4007841 067731
15,9 W / 1826 lm / 3000 K	weiß	IP40 / IK07	4007841 067748

Backlight-Funktion
Dimmbares Grund- & Hauptlicht, Notlichtfähig per DC oder Einzelbatteriemodul, Nachbargruppenfunktion. HF-Sensor im Innern der Leuchte verborgen.
Sensordaten: 360 ° Hochfrequenz, Ø 10 m
Vernetzung via: Bluetooth SIG Mesh
Montagehöhe max: 4,00 m
Montageort: Wand, Decke
Abmessungen: 300 x 300 x 52 mm
Dieses Produkt enthält eine Lichtquelle der Energieeffizienzklasse „D“.

RS PRO R30 plus SC
Sensor-Innenleuchte LED

Bluetooth MESH

mit Bewegungsmelder

23,7 W / 3019 lm / 4000 K	weiß	IP40 / IK07	4007841 067762
23,7 W / 2813 lm / 3000 K	weiß	IP40 / IK07	4007841 067793

Backlight-Funktion
Dimmbares Grund- & Hauptlicht, Notlichtfähig per DC oder Einzelbatteriemodul, Nachbargruppenfunktion. HF-Sensor im Innern der Leuchte verborgen.
Sensordaten: 360 ° Hochfrequenz, Ø 10 m
Vernetzung via: Bluetooth SIG Mesh
Montagehöhe max: 4,00 m
Montageort: Wand, Decke
Abmessungen: Ø 420 x 55 mm
Dieses Produkt enthält eine Lichtquelle der Energieeffizienzklasse „D“.





RS PRO R30 plus Q SC
Sensor-Innenleuchte LED

Bluetooth MESH

mit Bewegungsmelder

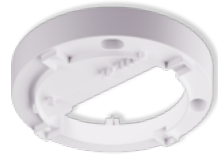
23,9 W / 2964 lm / 4000 K	weiß	IP40 / IK07	4007841 067779
23,9 W / 2813 lm / 3000 K	weiß	IP40 / IK07	4007841 067786

Backlight-Funktion
Dimmbares Grund- & Hauptlicht, Notlichtfähig per DC oder Einzelbatteriemodul, Nachbargruppenfunktion. HF-Sensor im Innern der Leuchte verborgen.
Sensordaten: 360 ° Hochfrequenz, Ø 10 m
Vernetzung via: Bluetooth SIG Mesh
Montagehöhe max: 4,00 m
Montageort: Wand, Decke
Abmessungen: 350 x 350 x 55 mm
Dieses Produkt enthält eine Lichtquelle der Energieeffizienzklasse „D“.

Notlicht-Modul R-Serie Zubehör 	Notlicht-Modul weiß 4007841 064143	
	Ersatzakku Notlicht weiß 4007841 064914 Schaltet bei Stromausfall automatisch ein LED-Notlicht (107 lm) nach EN 60598-2-22 für 3h Ersatzakku Notlicht ist ein Set aus 3 Stk.	
Adapter R-Serie für Notlichtweiche Zubehör 	weiß 4007841 087234	
	Adapter für die Integration einer Notlichtweiche unterschiedlicher Hersteller. Mehrere Löcher für die Installation der Weichen in unterschiedlichen Größen. Montageort: Decke Abmessungen: 41 x 201 x 201 mm	
Funktaster PB2-Bluetooth Systemkomponenten  	weiß, matt 4007841 084653	
	2-fach Taster, der keinen Stromanschluss benötigt. Energieerzeugung durch Tastendruck. Zuordnung verschiedener Funktionen zu den Tastern möglich. 55er Maß für gängige Schalterfabrikate.	
Funktaster PB4-Bluetooth Systemkomponenten  	weiß, matt 4007841 084660	
	4-fach Taster, der keinen Stromanschluss benötigt. Energieerzeugung durch Tastendruck. Zuordnung verschiedener Funktionen zu den Tastern möglich. 55er Maß für gängige Schalterfabrikate.	

Connected Lighting

So funktioniert es.

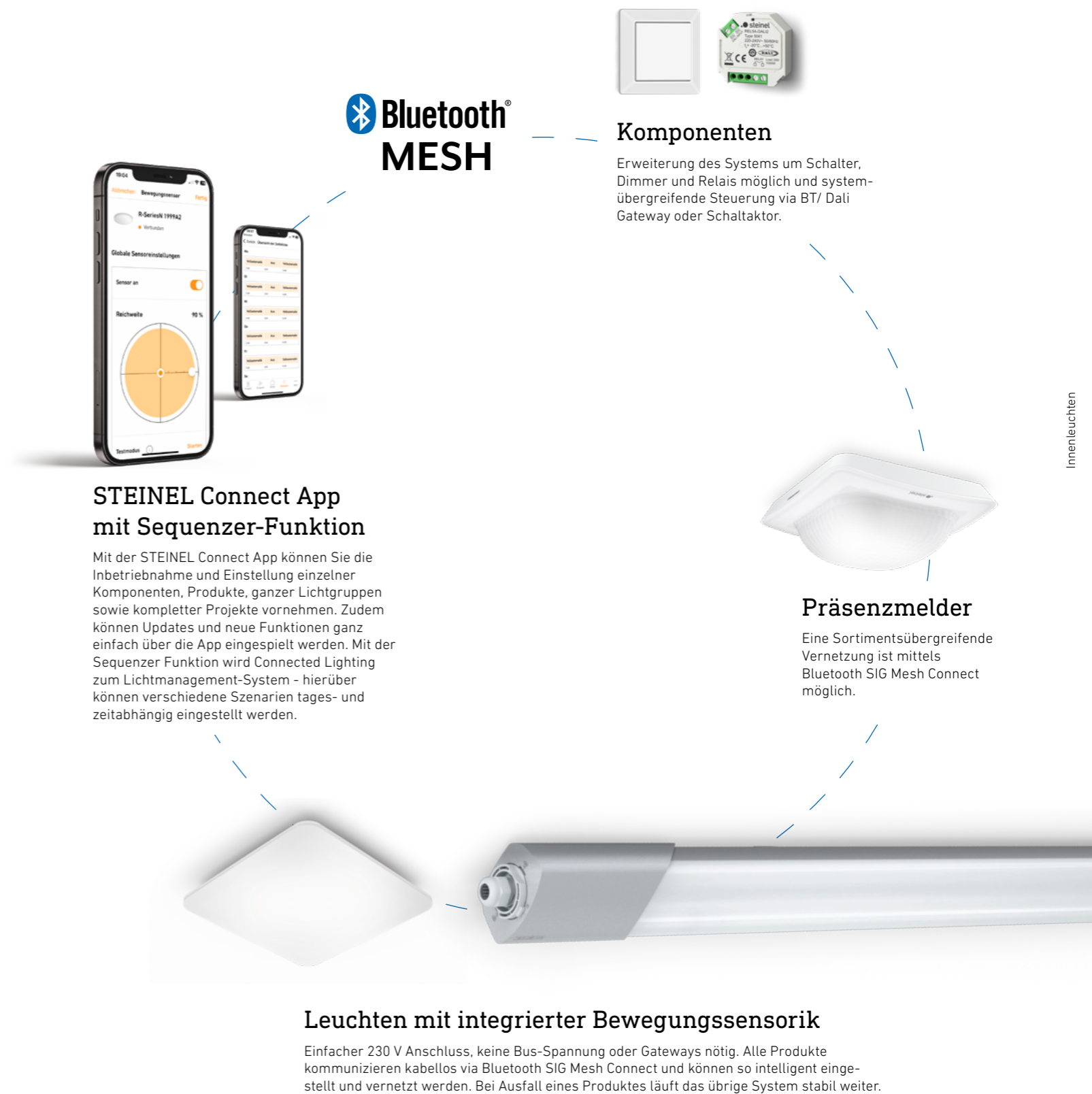

Innenleuchten

Innenleuchten

RS PRO S-Serie

Jetzt noch umfangreicher und per Bluetooth vernetzbar.

Sie ist flach, puristisch und rundum perfekt in Form. Sie ist intelligent, energieeffizient, ein leuchtendes Vorbild und mit allem ausgestattet, was heute technisch machbar ist: STEINEL LED-Lichtsystem für verzögerungsfreie und stromsparende Lichterzeugung, kein ungewolltes Ausschalten vorauslaufendes Licht dank Nachbargruppen-Funktion, Aluminium-Kühlrippen und lange Lebensdauer. Der Hochfrequenz-Sensor erfasst 360°. Mit der Bluetooth SIG Mesh Connect Funkverbindung lassen sich kabellos und mühelos Leuchtengruppen bilden. Fazit: die RS PRO S-Serie ist mehr als nur eine lichttechnische Evolution, sie ist eine Revolution.

 **Bluetooth® MESH**



Die RS PRO S-Serie im Überblick

Produkt	RS PRO S10 SC	RS PRO S20 SC	RS PRO S30 SC	RS PRO S30 Q SC
Vernetzbar	via Bluetooth SIG Mesh	via Bluetooth SIG Mesh	via Bluetooth SIG Mesh	via Bluetooth SIG Mesh
Einzelbatterie				
Zentralbatterie	•	•	•	•
Empfohlene Einsatzorte	Treppenhaus, Flur, Keller, WC-Anlagen, Umkleidekabinen	Treppenhaus, Flur, Keller, WC-Anlagen, Umkleidekabinen	Treppenhaus, Flur, Keller, WC-Anlagen, Umkleidekabinen	Treppenhaus, Flur, Keller, WC-Anlagen, Umkleidekabinen
Schutzart	IP20 / IK07	IP20 / IK07 und IP65 / IK10	IP20 / IK07	IP20 / IK03
Lichtstrom	max. 1044 lm	max. 1714 lm	max. 2747 lm	max. 2987 lm



Bewährte Leuchten: Auch in schlagfester Version für härtesten Einsatz.

RS PRO S10 SC

Sensor-Innenleuchte LED



Bluetooth MESH

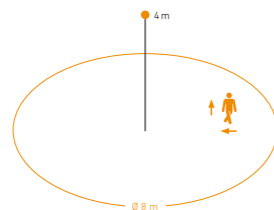

mit Bewegungsmelder

9,1 W / 1044 lm / 4000 K	PC	IP20 / IK07	4007841 081072
9,1 W / 979 lm / 3000 K	PC	IP20 / IK07	4007841 081096

Ersatzhaube

	PC		4007841 013271
--	----	--	--------------------------------

Silber, dimmbares Grund- & Hauptlicht, Nachbargruppenfunktion.
 Hochwertiges Aluminium-Chassis und neuester Bluetooth Sigh Mesh Standard.
 HF-Sensor im Innern der Leuchte verborgen.
Sensordaten: 360 ° Hochfrequenz, Ø 8 m
Vernetzung via: Bluetooth SIG Mesh
Montagehöhe max: 4,00 m
Montageort: Wand, Decke
Abmessungen: Ø 300 x 71 mm

Dieses Produkt enthält eine Lichtquelle der Energieeffizienzklasse „D“.

RS PRO S20 SC

Sensor-Innenleuchte LED



IP65 Bluetooth MESH

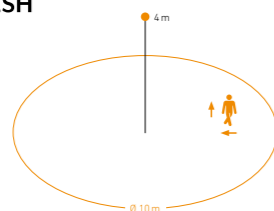

mit Bewegungsmelder

15,7 W / 1284 lm / 4000 K	PC	IP65 / IK10	4007841 079772
15,7 W / 1714 lm / 4000 K	PC	IP20 / IK07	4007841 067540
15,7 W / 1209 lm / 3000 K	PC	IP65 / IK10	4007841 079789
15,7 W / 1630 lm / 3000 K	PC	IP20 / IK07	4007841 067564

Ersatzhaube

	PC		4007841 013271
--	----	--	--------------------------------

Silber, dimmbares Grund- & Hauptlicht, Nachbargruppenfunktion.
 Hochwertiges Aluminium-Chassis und neuester Bluetooth Sigh Mesh Standard.
 HF-Sensor im Innern der Leuchte verborgen.
Sensordaten: 360 ° Hochfrequenz, Ø 10 m
Vernetzung via: Bluetooth SIG Mesh
Montagehöhe max: 4,00 m
Montageort: Wand, Decke
Abmessungen: Ø 300 x 71 mm

Dieses Produkt enthält eine Lichtquelle der Energieeffizienzklasse „D“.

RS PRO S30 SC

Sensor-Innenleuchte LED



Bluetooth MESH

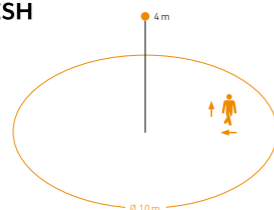

mit Bewegungsmelder

25,8 W / 2747 lm / 4000 K	PMMA	IP20 / IK07	4007841 068042
25,8 W / 2615 lm / 3000 K	PMMA	IP20 / IK07	4007841 068059

Ersatzhaube

	PMMA		4007841 006204
--	------	--	--------------------------------

Silber, dimmbares Grund- & Hauptlicht, Präsenzmodus, Nachbargruppenfunktion.
 Hochwertiges Aluminium-Chassis und neuester Bluetooth Sigh Mesh Standard.
 HF-Sensor im Innern der Leuchte verborgen.
Sensordaten: 360 ° Hochfrequenz, Ø 10 m
Vernetzung via: Bluetooth SIG Mesh
Montagehöhe max: 4,00 m
Montageort: Wand, Decke
Abmessungen: Ø 350 x 83 mm

Dieses Produkt enthält eine Lichtquelle der Energieeffizienzklasse „D“.

RS PRO S30 Q SC

Sensor-Innenleuchte LED



Bluetooth MESH

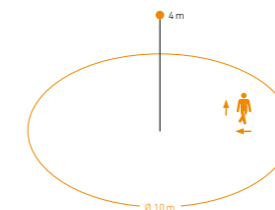

mit Bewegungsmelder

26 W / 2987 lm / 4000 K	PMMA	IP20 / IK03	4007841 067519
26 W / 2801 lm / 3000 K	PMMA	IP20 / IK03	4007841 067526

Silber, dimmbares Grund- & Hauptlicht, Nachbargruppenfunktion.
 Hochwertiges Aluminium-Chassis und neuester Bluetooth Sigh Mesh Standard.
 HF-Sensor im Innern der Leuchte verborgen.
Sensordaten: 360 ° Hochfrequenz, Ø 10 m
Vernetzung via: Bluetooth SIG Mesh
Montagehöhe max: 4,00 m
Montageort: Wand, Decke
Abmessungen: 331 x 331 x 56 mm

Dieses Produkt enthält eine Lichtquelle der Energieeffizienzklasse „D“.

RS PRO Downlights

Mit diesen Downlights für den Innenbereich zieht die Zukunft ein.

Die dezenten Innenleuchten basieren auf modernster Bluetooth SIG Mesh Technologie, garantieren eine komfortable und zukunftssichere Lichtsteuerung auf höchstem STEINEL Niveau und eignen sich mit ihrer geringen Aufbauhöhe ideal für Treppenhäuser, Flure, WCs, Wasch- und Umkleide- sowie Funktions- und Nebenräume. Die beiden Produktvarianten bieten einen 360° Hochfrequenz-Sensor mit 6 m Reichweite und lassen sich spielend leicht sowohl untereinander als auch sortimentsübergreifend mit anderen STEINEL Bluetooth SIG Mesh Produkten vernetzen. Ohne zusätzliche Kabel. Ohne großen Installations- und Zeitaufwand. Vernetzung und Einstellung erfolgen schnell und bequem per STEINEL Connect App. Im Handumdrehen lassen sich so auch unterschiedlichste Leuchtengruppen mit simultaner Lichtschaltung bilden. Praktisch: Die Leuchten verfügen über eine Farbtemperaturwechsel-Funktion. Über einen Schalter auf der Rückseite kann die Lichtfarbe bedarfsgerecht auf drei Stufen eingestellt werden.

 **Bluetooth® MESH**



Die RS PRO DL-Serie im Überblick

Produkt	RS PRO DL 150 SC	RS PRO DL 200 SC
Vernetzbar	via Bluetooth SIG Mesh	via Bluetooth SIG Mesh
Einzelbatterie		
Zentralbatterie	•	•
Empfohlene Einsatzorte	Abgehängte Decken: Nebenräume, Treppenhaus, Flur, Keller, WC-Anlagen, Umkleidekabinen	Abgehängte Decken: Nebenräume, Treppenhaus, Flur, Keller, WC-Anlagen, Umkleidekabinen
Schutzart	IP20 / IK05 (raumseitig IP54)	IP20 / IK05 (raumseitig IP54)
Lichtstrom	max. 1177 lm	max. 2170 lm

Produkt

Leistungsdaten

Variante

Schutzart

EAN

RS PRO DL 150 SC

Sensor-Innenleuchte LED



mit Bewegungsmelder

10,8 W / 3000, 4000, 5700 K | weiß | IP20 / IK05 | [4007841 084998](#)

Adapterring für Deckenausschnitt: ø160-190 mm

weiß | [4007841 087364](#)

Lichtfarbe umschaltbar: 3000 K (1109 lm), 4000 K (1177 lm), 5700 K (1137 lm)
 Einbautiefe 73 mm, Einbaudurchmesser 138 mm.
 Grund- und Hauptlicht einstellbar 15 - 100 %.
 Sensordaten: 360° Hochfrequenz, Ø 7 m
 Vernetzung via: Bluetooth SIG Mesh
 Montagehöhe max: 4,00 m
 Montageort: Decke
 Abmessungen: Ø 174 x 73 mm
 Dieses Produkt enthält eine Lichtquelle der Energieeffizienzklasse „F“.

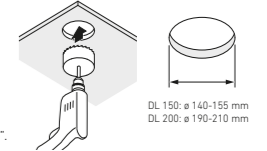

RS PRO DL 200 SC

Sensor-Innenleuchte LED



mit Bewegungsmelder

17,3 W / 3000, 4000, 5700 K | weiß | IP20 / IK05 | [4007841 085292](#)

Adapterring für Deckenausschnitt: ø220-255 mm

weiß | [4007841 087371](#)

Lichtfarbe umschaltbar: 3000 K (1996 lm), 4000 K (2170 lm), 5700 K (2088 lm)
 Einbautiefe: 73 mm, Einbaudurchmesser: 189 mm.
 Grund- und Hauptlicht einstellbar 15 - 100 %.
 Sensordaten: 360° Hochfrequenz, Ø 7 m
 Vernetzung via: Bluetooth SIG Mesh
 Montagehöhe max: 4,00 m
 Montageort: Decke
 Abmessungen: Ø 230 x 73 mm
 Dieses Produkt enthält eine Lichtquelle der Energieeffizienzklasse „F“.

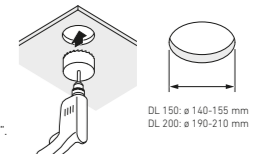

Downlights in einer neuer Dimension: Drei einstellbare Lichtfarben in einer Leuchte.

Langfeldleuchten in Perfektion

Wachablösung in Parkhäusern, Kellern, Hallen, Garagen, Gängen und allen Räumen, die noch mit alten Wannenleuchten ausgestattet sind. Im Grunde ist es ganz einfach: Sie nutzen die bestehende Verkabelung, montieren auf bestehenden Bohrlöchern, vernetzen die neue Installation kabellos und stellen alle Parameter per App ein. Das Ergebnis: Neueste Leuchtentechnologie auf bestehender Basis, modernster Bedienkomfort mit vielen Features und direkte Kostenersparnis durch höchste Energieeffizienz. Neu: Variante mit Notlicht und 5-adriger Durchgangsverdrahtung (5-Core).

 **Bluetooth MESH**



Die RS RPO 5100-Serie im Überblick

Produkt	RS PRO 5100 SC	RS PRO 5150 SC
Vernetzbar	via Bluetooth SIG Mesh	via Bluetooth SIG Mesh
Einzelbatterie		
Zentralbatterie	•	•
Empfohlene Einsatzorte	Parkgarage, Keller, Lagerbereich, Flur, Umkleidekabinen, industrielle Nebenräume	Parkgarage, Keller, Lagerbereich, Flur, Umkleidekabinen, industrielle Nebenräume
Schutzart	IP65 / IK07	IP65 / IK07
Lichtstrom	max. 4250lm	max. 5940lm

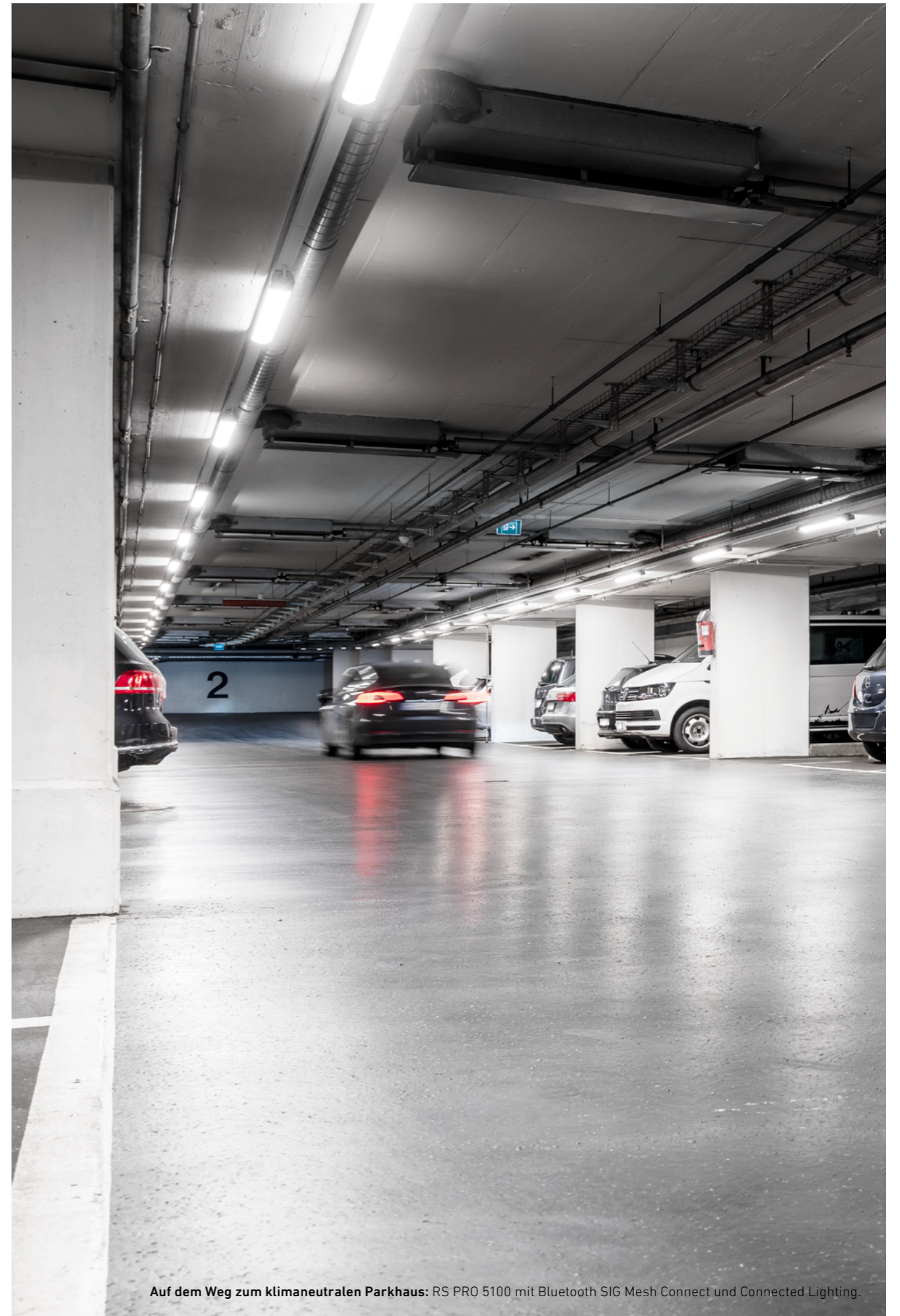

Auf dem Weg zum klimaneutralen Parkhaus: RS PRO 5100 mit Bluetooth SIG Mesh Connect und Connected Lighting.

RS PRO 5100 SC

Sensor-Innenleuchte LED

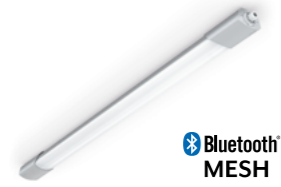
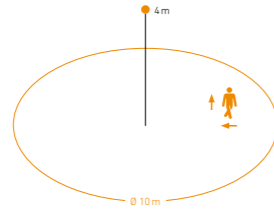
Bluetooth
MESH**mit Bewegungsmelder**31 W / 4250 lm / 4000 K | grau | IP65 / IK07 | [4007841 078881](#)**Notlicht mit Sensor gemäß EN 60598-2-22**31 W / 4250 lm / 4000 K | grau | IP65 / IK07 | [4007841 079161](#)

3-polig bzw. 5-polig durchgangsverdrahtet.
1370 mm Länge. Dimmbares Grund- & Hauptlicht,
Nachbargruppenfunktion. HF-Sensor im Inneren der Leuchte verborgen.
Einfache Umrüstung durch verschiebbare Halterung.

Sensordaten: 360 ° Hochfrequenz, Ø 10 m
Vernetzung via: Bluetooth SIG Mesh
Montagehöhe max: 4,00 m
Montageort: Wand, Decke
Abmessungen: 1370 x 87 x 58 mm

Dieses Produkt enthält eine Lichtquelle der Energieeffizienzklasse „D“.

RS PRO 5150 SC

Sensor-Innenleuchte LED

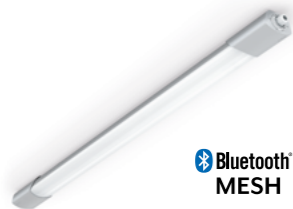
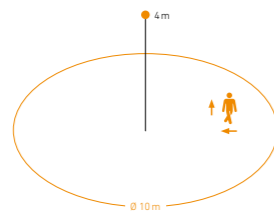
Bluetooth
MESH**mit Bewegungsmelder**42 W / 5940 lm / 4000 K | grau | IP65 / IK07 | [4007841 058739](#)**Notlicht gemäß EN 60598-2-22**42 W / 5940 lm / 4000 K | grau | IP65 / IK07 | [4007841 058715](#)

3-polig bzw. 5-polig durchgangsverdrahtet.
1500 mm Länge. Dimmbares Grund- & Hauptlicht,
Nachbargruppenfunktion. HF-Sensor im Inneren der Leuchte verborgen.
Einfache Umrüstung durch verschiebbare Halterung.

Sensordaten: 360 ° Hochfrequenz, Ø 10 m
Vernetzung via: Bluetooth SIG Mesh
Montagehöhe max: 4,00 m
Montageort: Wand, Decke
Abmessungen: 1500 x 87 x 58 mm

Dieses Produkt enthält eine Lichtquelle der Energieeffizienzklasse „D“.

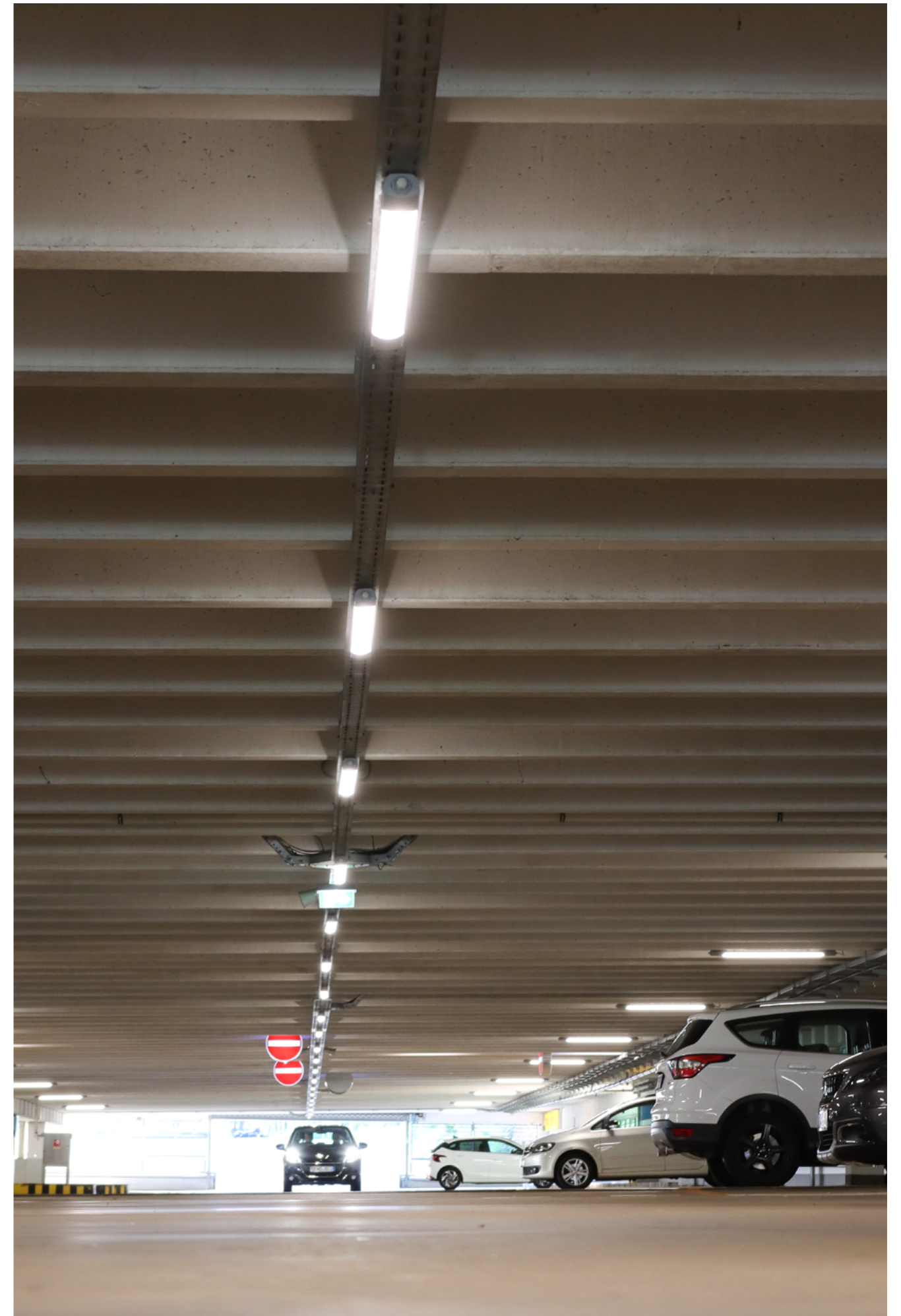

Optimale Ausleuchtung für jede Situation.

Unsere Strahler der XLED PRO-Serie meistern mit ihren schwenkbaren LED-Panels jede Anforderung. Mit Hilfe der STEINEL LED-Technologie lassen sich Hallen, Firmengebäude, Zugänge oder Wege mit bis zu 6116 Lumen so gleichmäßig und gezielt ausleuchten wie nie zuvor. Alle Strahler können in bis zu 6 m Höhe montiert werden. Zur Eckmontage ist ein Eckwandhalter für den XLED PRO 240 optional verfügbar.

Die XLED PRO-Serie im Überblick

Produkt	XLED PRO 240 S	XLED PRO ONE S	XLED PRO ONE PLUS S	XLED PRO ONE MAX S
Vernetzbar	via Kabel	via Kabel mit Slave-Variante	via Kabel mit Slave-Variante	via Kabel mit Slave-Variante
Einzelbatterie				
Zentralbatterie				
Empfohlene Einsatzorte	Garageneinfahrt, Gartenhütte, Hauseingang, Kellerabgang (außen)	Garageneinfahrt, Gartenhütte, Hauseingang, Kellerabgang (außen)	Rund ums Firmengebäude	Rund ums Firmengebäude
Schutzart	IP44 / IK03	IP44 / IK03	IP44 / IK03	IP44 / IK03
Lichtstrom	max. 2124 lm	max. 2236 lm	max. 4370 lm	max. 6116 lm

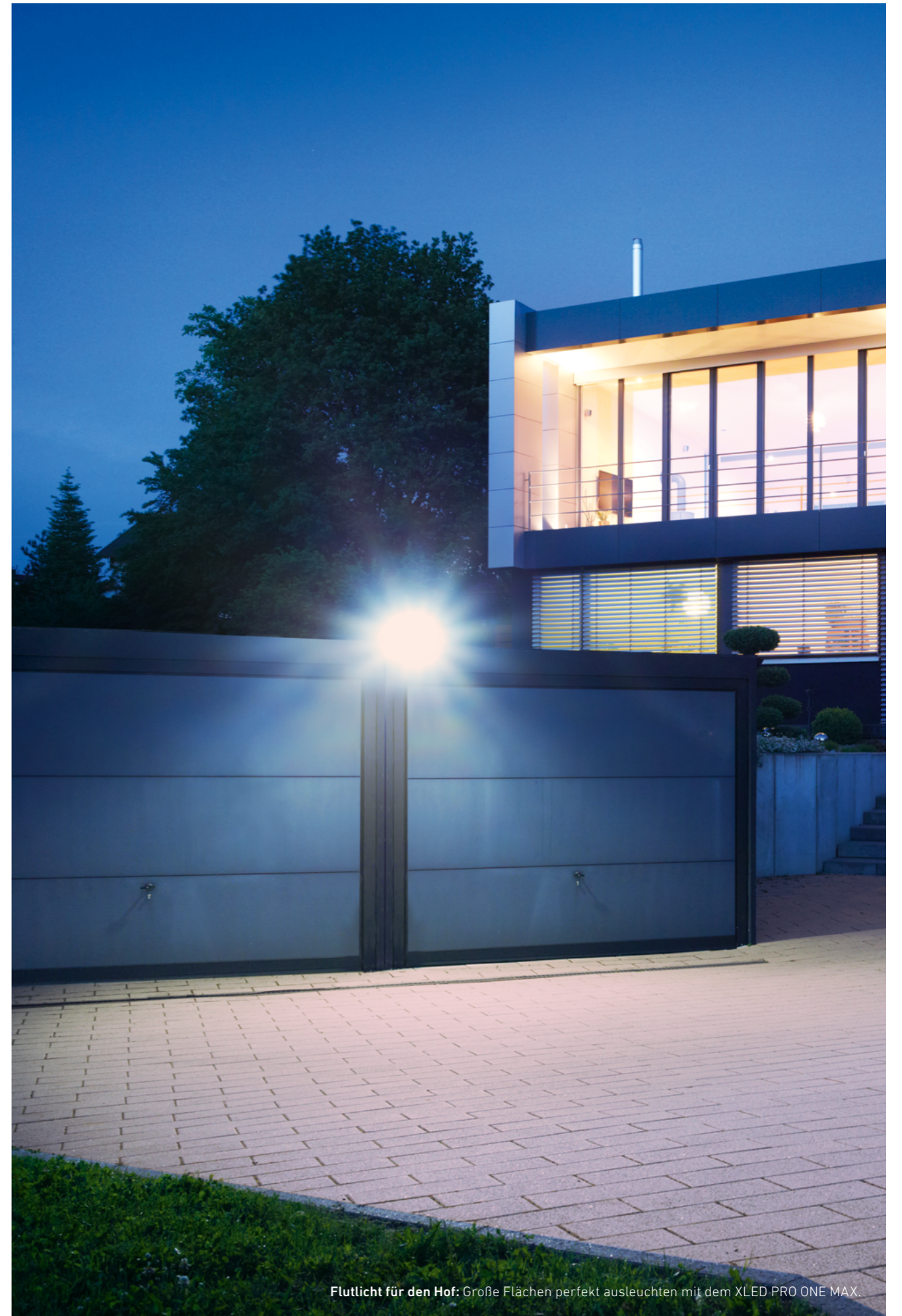

Flutlicht für den Hof: Große Flächen perfekt ausleuchten mit dem XLED PRO ONE MAX.

XLED PRO 240 S

Sensor-Strahler LED

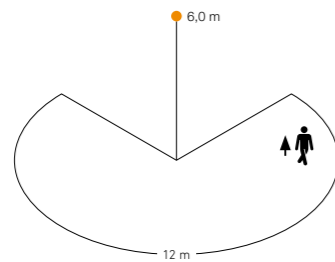

mit Bewegungsmelder			
19,3 W / 2124 lm / 3000 K	weiß	IP44 / IK03	4007841 068073
19,3 W / 2124 lm / 3000 K	schwarz	IP44 / IK03	4007841 068110
19,3 W / 2124 lm / 3000 K	anthrazit	IP44 / IK03	4007841 068066
ohne Bewegungsmelder			
19,3 W / 2124 lm / 3000 K	weiß	IP44 / IK03	4007841 068103
19,3 W / 2124 lm / 3000 K	schwarz	IP44 / IK03	4007841 068097
19,3 W / 2124 lm / 3000 K	anthrazit	IP44 / IK03	4007841 068080
Eckwandhalter			
	weiß		4007841 055615
	schwarz		4007841 055875
	anthrazit		4007841 053086
2x 180° schwenkbare LED-Panel, Eckwandhalter optional verfügbar <p>Sensordaten: 240 ° Passiv Infrarot, r = 12 m Vernetzung via: Kabel Montagehöhe max: 6,00 m Montageort: Wand, Ecke Abmessungen: 161 x 180 x 221 mm (ohne Sensor: 161 x 180 x 199 mm)</p>			

XLED PRO ONE S

Sensor-Strahler LED

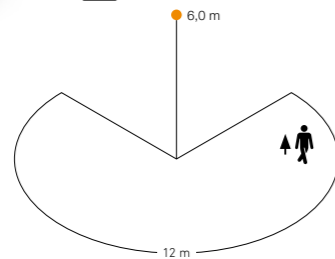

mit Bewegungsmelder			
18,4 W / 2204 lm / 3000 K	anthrazit	IP44 / IK03	4007841 069568
ohne Bewegungsmelder			
17,7 W / 2236 lm / 3000 K	anthrazit	IP44 / IK03	4007841 069513
Aufputz-Adapter			
	anthrazit		4007841 080990
10% Grundlicht. Sensor-Version beinhaltet Fernbedienung RC 12 <p>Sensordaten: 240 ° Passiv Infrarot, r = 10 m Vernetzung via: Kabel Montagehöhe max: 6,00 m Montageort: Decke, Wand Abmessungen: 182 x 229 x 230 mm</p>			

XLED PRO ONE PLUS S

Sensor-Strahler LED

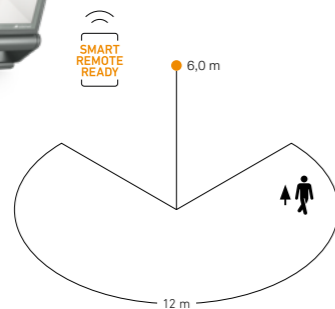

mit Bewegungsmelder			
33,8 W / 4370 lm / 3000 K	anthrazit	IP44 / IK03	4007841 069551
ohne Bewegungsmelder			
33,1 W / 4370 lm / 3000 K	anthrazit	IP44 / IK03	4007841 069544
Aufputz-Adapter			
	anthrazit		4007841 080983
10% Grundlicht. Sensor-Version beinhaltet Fernbedienung RC 12 <p>Sensordaten: 240 ° Passiv Infrarot, r = 10 m Vernetzung via: Kabel Montagehöhe max: 6,00 m Montageort: Decke, Wand Abmessungen: 202 x 259 x 250 mm</p>			

XLED PRO ONE MAX S

Sensor-Strahler LED

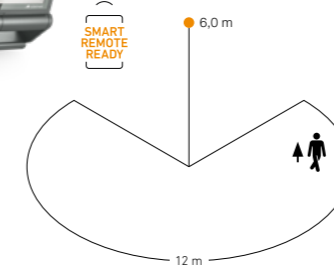
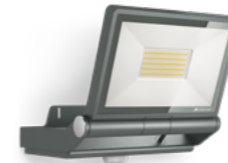

mit Bewegungsmelder			
50,1 W / 6116 lm / 3000 K	anthrazit	IP44 / IK03	4007841 069537
50,1 W / 6116 lm / 3000 K	weiß	IP44 / IK03	4007841 086831
ohne Bewegungsmelder			
49,4 W / 6093 lm / 3000 K	anthrazit	IP44 / IK03	4007841 069520
49,4 W / 6093 lm / 3000 K	weiß	IP44 / IK03	4007841 086824
Aufputz-Adapter			
	anthrazit		4007841 080983
10% Grundlicht. Sensor-Version beinhaltet Fernbedienung RC 12 <p>Sensordaten: 240 ° Passiv Infrarot, r = 10 m Vernetzung via: Kabel Montagehöhe max: 6,00 m Montageort: Decke, Wand Abmessungen: 202 x 259 x 250 mm</p>			

Smart Remote

Fernbedienung



schwarz	4007841 009151
Zur Steuerung von Leuchten und Sensoren über Smartphone oder Tablet. Ersetzt die Fernbedienungen RC1 - RC12. Inkl. 2x Batterien Typ AAA.	

RC 12

Fernbedienung



schwarz	4007841 079000
Dämmerungseinstellung, Nachlaufzeit, Reset, Install-Mode, Dauer-AUS/AN (4 h), Teach Mode, Grundhelligkeit Zeit Für: XLED PRO ONE S, XLED PRO ONE PLUS S, XLED PRO ONE MAX S	

Jederzeit und überall Licht. Ganz ohne Strom.

Licht ohne Stromanschluss – das ist die gute Idee, die hinter Solarleuchten steckt. Schaffen Sie schnell montierte, flexible und witterungsbeständige Lichtlösungen an Hauswände, Carports und Außenflächen. Bei unseren XSolar Leuchten ist es uns gelungen perfekte Komponenten perfekt zu vereinen: Hocheffiziente LEDs, präzise STEINEL Sensortechnologie, modernste Lithium-Ferrum Akkus und patentierte Software. Egal, ob im Sommer oder im Winter – die STEINEL XSolar-Leuchten funktionieren einfach immer und liefern 365 Tage im Jahr helles Licht.



Die XSolar-Serie im Überblick

Produkt	XSolar L-S	XSolar GL-S
Vernetzbar		
Einzelbatterie		
Zentralbatterie		
Empfohlene Einsatzorte	Haswände, Carports, kleine Außenflächen	Wege
Schutzart	IP44 / IK03	IP44 / IK03
Lichtstrom	max. 150lm	max. 150lm



Licht mit 0% Energie: XSolar-Leuchten nutzen die Kraft der Sonne für eine sichere Beleuchtung.

XSolar L-S

Solar Leuchte LED

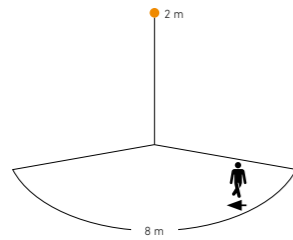

1,2 W / 150 lm / 3000 K

anthrazit

IP44 / IK03

[4007841 085698](#)**6m Verlängerungskabel**

schwarz

[4007841 006518](#)

Kein Kabel nötig, somit flexibel einsetzbar.
 60 Tage Leuchtreserve dank Lithium-Ferrum-Akku.
 Beleuchtung nur bei Bedarf durch Steinel Bewegungsmelder.
 Solarpanel und LED-Panel getrennt voneinander montierbar
 (6m Verlängerungskabel inklusive) Grundlicht 3 %
 Sensordaten: 140 ° Passiv Infrarot, r = 8 m
 Montagehöhe max: 2,00 m
 Montageort: Wand
 Abmessungen: 187 x 189 x 298 mm

XSolar GL-S

Solar Leuchte LED

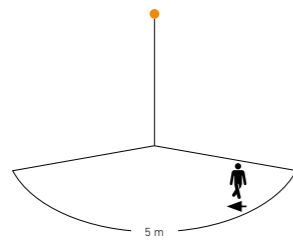

1,2 W / 150 lm / 3000 K

anthrazit

IP44 / IK03

[4007841 085681](#)

Kein Kabel nötig, somit flexibel einsetzbar.
 60 Tage Leuchtreserve dank Lithium-Ferrum-Akku.
 Beleuchtung nur bei Bedarf durch Steinel Bewegungsmelder.
 Mit höhenverstellbarem Standfuß. Nachtlicht 3 %
 Sensordaten: 140 ° Passiv Infrarot, r = 5 m
 Montageort: Stand
 Abmessungen: 188 x 194 x 1178 mm



Automatisches Licht liegt im Trend.

Bei der Beleuchtung von Außenbereichen sind Sensor-Leuchten nicht mehr wegzudenken. Mithilfe modernster Sensortechnik sorgt die STEINEL-Erfindung rund um Haus und Garten für Licht genau dann, wenn es benötigt wird. Die Außenleuchten mit Bewegungsmelder spenden Licht auf Wegen, an Hauseingängen oder auch im Garten und schalten sich ein, wenn der integrierte Sensor im Erfassungsradius eine Bewegung wahrnimmt. Dank flexibel einstellbarer Nachlaufzeit schaltet sich das Licht erst dann wieder aus, wenn es nicht mehr gebraucht wird. So ist eine sicherere und zuverlässige Beleuchtung gewährleistet. Um unnötigen Energieverbrauch zu vermeiden, bieten die Sensor-Außenleuchten von STEINEL zudem eine Dämmerungseinstellung: Diese erlaubt eine stufenlose Einstellung der gewünschten Helligkeitsschwelle, ab der das Licht automatisch durch den Bewegungsmelder geschaltet wird. So wird unnötiges Einschalten während des Tages vermieden.

Bluetooth® MESH

Die Außenleuchten im Überblick

Produkt	DL Vario Quattro PRO S	L 690 S / L 691 S	L 330 S / L 331 S	L 825 SC	L 400 S	GL 85 SC 900/ GL 85 SC 600	L 845 SC
Vernetzbar	via Kabel	via Kabel	via Kabel	via Bluetooth SIG Mesh		via Bluetooth SIG Mesh	via Bluetooth SIG Mesh
Einzelbatterie							
Zentralbatterie							
Empfohlene Einsatzorte	Carport, Garage, Laubengang	Hauseingang, Hauswände	Hauseingang, Hauswände	Hauseingang, Hauswände	Hauseingang, Hauswände	Wege	Hauseingang, Hauswände
Schutzart	IP54 / IK07	IP44 / IK07	IP44 / IK10	IP44 / IK03	IP44 / IK03	IP44 / IK03	IP44 / IK03
Lichtstrom	max. 1430lm	max. 700lm	max. 815lm	max. 707lm		max. 719lm	max. 719lm

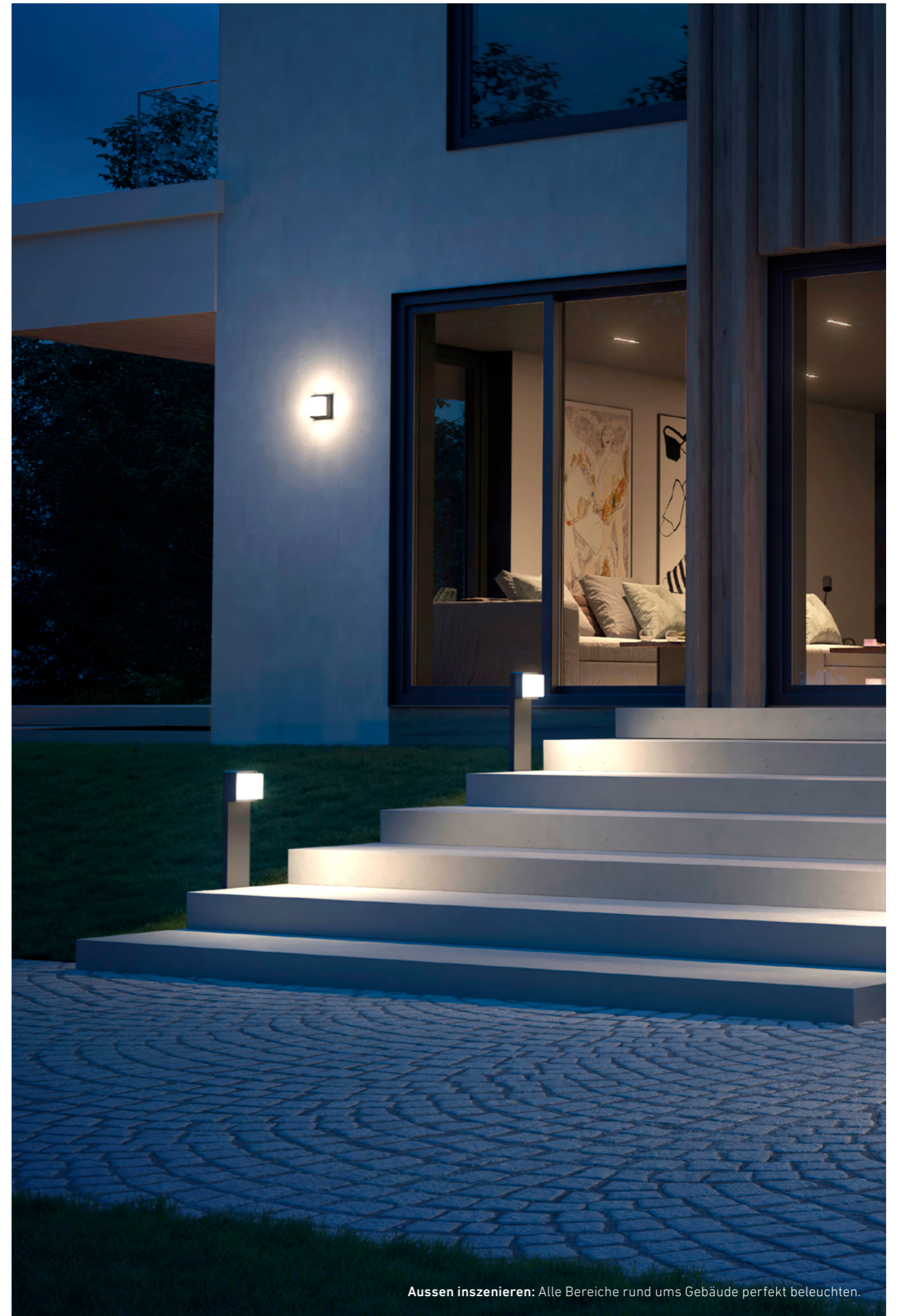

Aussen inszenieren: Alle Bereiche rund ums Gebäude perfekt beleuchten.

DL Vario Quattro PRO S

Sensor-Außenleuchte LED

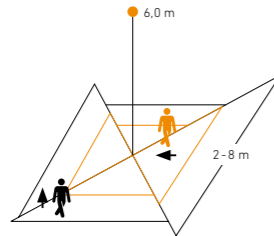
**mit Bewegungsmelder**

14 W / 1430 lm / 4000 K	weiß	IP54 / IK07	4007841 068196
14 W / 1430 lm / 3000 K	weiß	IP54 / IK07	4007841 068202

Mit 4 individuell einstellbaren Infrarot-Sensoren. Dauerlicht 4 Std., Grundlicht 10 %
Sensordaten: 360 ° Passiv Infrarot, 16 x 16 m
Vernetzung via: Kabel
Montagehöhe max: 6,00 m
Montageort: Decke
Abmessungen: Ø 310 x 69 mm

Dieses Produkt enthält eine Lichtquelle der Energieeffizienzklasse „D“.

L 690 S

Sensor-Außenleuchte LED

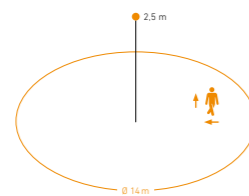
**mit Bewegungsmelder**

8,5 W / 700 lm / 3000 K	anthrazit	IP44 / IK07	4007841 053000
-------------------------	-----------	-------------	--------------------------------

Ersatzhaube

	PMMA		4007841 006327
--	------	--	--------------------------------

Mit Minisensor. Dauerlicht 4 Std., Grundlicht 10 %, Hausnummern-Bogen inklusive
Sensordaten: 360 ° Passiv Infrarot, r = 7 m
Vernetzung via: Kabel
Montagehöhe max: 2,50 m
Montageort: Wand

Dieses Produkt enthält eine Lichtquelle der Energieeffizienzklasse „D“.

L 691 S

Sensor-Außenleuchte LED

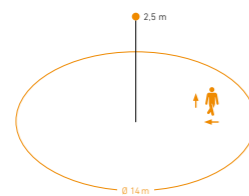
**mit Bewegungsmelder**

8,5 W / 576 lm / 3000 K	anthrazit	IP44 / IK07	4007841 053031
-------------------------	-----------	-------------	--------------------------------

Ersatzhaube

	PMMA		4007841 006327
--	------	--	--------------------------------

Mit Minisensor. Dauerlicht 4 Std., Grundlicht 10 %
Sensordaten: 360 ° Passiv Infrarot, r = 7 m
Vernetzung via: Kabel
Montagehöhe max: 2,50 m
Montageort: Wand

Dieses Produkt enthält eine Lichtquelle der Energieeffizienzklasse „D“.

L 330 S

Sensor-Außenleuchte LED

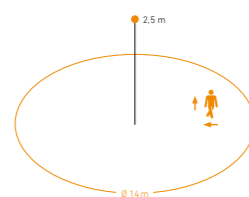
**mit Bewegungsmelder**

8,4 W / 815 lm / 3000 K	anthrazit	IP44 / IK10	4007841 053079
-------------------------	-----------	-------------	--------------------------------

Ersatzhaube

	PMMA		4007841 062965
--	------	--	--------------------------------

Mit Minisensor. Dauerlicht 4 Std., Grundlicht 10 %
Sensordaten: 360 ° Passiv Infrarot, r = 7 m
Vernetzung via: Kabel
Montagehöhe max: 2,50 m
Montageort: Wand

Dieses Produkt enthält eine Lichtquelle der Energieeffizienzklasse „D“.

L 331 S

Sensor-Außenleuchte LED

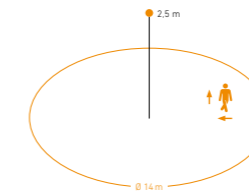
**mit Bewegungsmelder**

8,4 W / 711 lm / 3000 K	anthrazit	IP44 / IK10	4007841 053093
-------------------------	-----------	-------------	--------------------------------

Ersatzhaube

	PMMA		4007841 062965
--	------	--	--------------------------------

Mit Minisensor. Dauerlicht 4 Std., Grundlicht 10 %
Sensordaten: 360 ° Passiv Infrarot, r = 7 m
Vernetzung via: Kabel
Montagehöhe max: 2,50 m
Montageort: Wand

Dieses Produkt enthält eine Lichtquelle der Energieeffizienzklasse „D“.

L 825 SC

Sensor-Außenleuchte LED

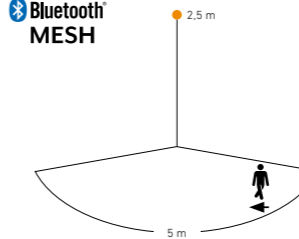

Bluetooth MESH

**mit Bewegungsmelder**

9,7 W / 707 lm / 3000 K	anthrazit	IP44 / IK03	4007841 059903
-------------------------	-----------	-------------	--------------------------------

Bluetooth SIG Mesh Connect Wandleuchte mit innenliegendem 160° iHF-Sensor.

Dimmbares Hauptlicht, Grundlicht, Softlichtstart, Dauerlicht individuell via App einstellbar.

Sensordaten: 160 ° iHF (Intelligente Hochfrequenz-Technik), r = 5 m
Vernetzung via: Bluetooth SIG Mesh Connect

Montagehöhe max: 2,50 m
Montageort: Wand
Abmessungen: 157 x 331 x 95 mm

Dieses Produkt enthält eine Lichtquelle der Energieeffizienzklasse „E“.

L 400 S

E27 Sensor-Außenleuchte mit Infrarot-Sensor

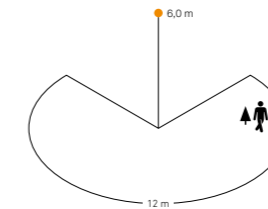
**mit Bewegungsmelder**

max. 60 W / E27	weiß	IP44 / IK03	4007841 611118
-----------------	------	-------------	--------------------------------

max. 60 W / E27	schwarz	IP44 / IK03	4007841 611019
-----------------	---------	-------------	--------------------------------

Ersatzglas

	Glas		4007841 001902
--	------	--	--------------------------------

Eckwandhalter

	weiß		4007841 630416
--	------	--	--------------------------------

	schwarz		4007841 630317
--	---------	--	--------------------------------

Mundgeblasenes Kristallglas, Dauerlicht 4 Std., Grundlicht 0-50 %

Sensordaten: 240 ° Passiv Infrarot, r = 12 m

Montagehöhe max: 6,00 m

Montageort: Wand

Abmessungen: 250 x 215 x 336 mm

L 845 SC

Sensor-Außenleuchte LED

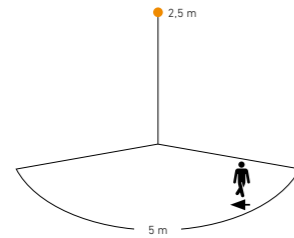
**mit Bewegungsmelder**

9 W / 655 lm / 3000 K	anthrazit	IP44 / IK03	4007841 078645
-----------------------	-----------	-------------	--------------------------------

ohne Bewegungsmelder

9 W / 719 lm / 3000 K	anthrazit	IP44 / IK03	4007841 078638
-----------------------	-----------	-------------	--------------------------------

Aluminium-Wandleuchte mit innenliegendem 160° iHF-Sensor. Grundlicht 0-100 % Dimmbares Hauptlicht, Softlichtstart, Dauerlicht individuell via App einstellbar.

Sensordaten: 160° iHF (Intelligente Hochfrequenz-Technik), r = 5 m

Vernetzung via: Bluetooth SIG Mesh

Montagehöhe max: 2,50 m

Montageort: Wand

Abmessungen: 134 x 134 x 87 mm

Dieses Produkt enthält eine Lichtquelle der Energieeffizienzklasse „F“.

GL 85 SC 600

Sensor-Außenleuchte LED

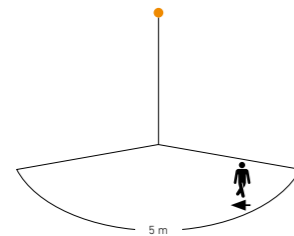
**mit Bewegungsmelder**

9 W / 655 lm / 3000 K	anthrazit	IP44 / IK03	4007841 078669
-----------------------	-----------	-------------	--------------------------------

ohne Bewegungsmelder

9 W / 719 lm / 3000 K	anthrazit	IP44 / IK03	4007841 078652
-----------------------	-----------	-------------	--------------------------------

Ersatzständerprofil

anthrazit	4007841 078850
-----------	--------------------------------

Ersatzfuß

anthrazit	4007841 078843
-----------	--------------------------------

Aluminium-Standleuchte mit innenliegendem 160° iHF-Sensor. Grundlicht 0-100 % Dimmbares Hauptlicht, Softlichtstart, Dauerlicht individuell via App einstellbar.

Sensordaten: 160° iHF (Intelligente Hochfrequenz-Technik), r = 5 m

Vernetzung via: Bluetooth SIG Mesh

Montageort: Stand

Abmessungen: 136 x 146 x 600 mm

Dieses Produkt enthält eine Lichtquelle der Energieeffizienzklasse „F“.

GL 85 SC 900

Sensor-Außenleuchte LED

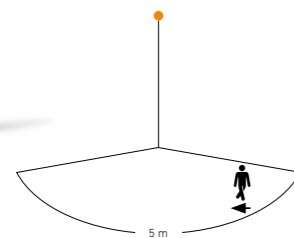
**mit Bewegungsmelder**

9 W / 655 lm / 3000 K	anthrazit	IP44 / IK03	4007841 078683
-----------------------	-----------	-------------	--------------------------------

ohne Bewegungsmelder

9 W / 719 lm / 3000 K	anthrazit	IP44 / IK03	4007841 078676
-----------------------	-----------	-------------	--------------------------------

Ersatzständerprofil

anthrazit	4007841 078867
-----------	--------------------------------

Ersatzfuß

anthrazit	4007841 078843
-----------	--------------------------------

Aluminium-Standleuchte mit innenliegendem 160° iHF-Sensor. Grundlicht 0-100 % Dimmbares Hauptlicht, Softlichtstart, Dauerlicht individuell via App einstellbar.

Sensordaten: 160° iHF (Intelligente Hochfrequenz-Technik), r = 5 m

Vernetzung via: Bluetooth SIG Mesh

Montageort: Stand

Abmessungen: 136 x 146 x 900 mm

Dieses Produkt enthält eine Lichtquelle der Energieeffizienzklasse „F“.



Heißluftgebläse

Elektriker-Tools der Extraklasse: Heißluft und Zubehör!

Nur das Beste für Profi-Handwerker. Mit den STEINEL Heißluftgebläsen haben Sie immer die perfekte Kontrolle über Temperatur und Luftmenge – in der Werkstatt oder ganz flexibel mit Akku-Technologie auf der Baustelle. Mit den Akkus der CAS Allianz setzen wir auf ein System das mittlerweile bei über 300 Geräten im Einsatz ist. Damit können Maschinen, Akkupacks und Ladegeräte unterschiedlichster Hersteller problemlos miteinander kombiniert werden – das spart bares Geld, Zeit und schont die Umwelt.



powered by metabo

Coming soon.



MobileHeat 3 Akku-Heißluftgebläse 	Koffer			
	600 W	200 l/min	300 – 500 °C	4007841 063986
	Koffer-Set 8Ah*			
	600 W	200 l/min	300 – 500 °C	4007841 066604
Koffer-Set 5,5Ah*				
600 W	200 l/min	300 – 500 °C	4007841 068226	
Aufheizzeit <5 Sec. auf 300°C 2 Temperaturstufen per Joystick einstellbar Kompatibel mit 18V Akku des CAS-Systems von Metabo *inkl. CAS Akku 18V LiHD + Ladegerät CAS Charger SC 18-55 Temperaturanzeige: LED-Segmentanzeige Einstellung per: Stufenschalter Akku-Spannung: 18 V				

MobileHeat 5 Akku-Heißluftgebläse 	Koffer			
	900 W	300 l/min	50 – 500 °C	4007841 063993
	Koffer-Set 8Ah*			
	900 W	300 l/min	50 – 500 °C	4007841 066611
Koffer-Set 5,5Ah*				
900 W	300 l/min	50 – 500 °C	4007841 068233	
Aufheizzeit <4 Sec. auf 300°C Digitale Temperatureinstellung von 50-500°C Kompatibel mit 18V Akku des CAS-Systems von Metabo *inkl. CAS Akku 18V LiHD + Ladegerät CAS Charger SC 18-55 Temperaturanzeige: LCD-Display Einstellung per: Joystick Akku-Spannung: 18 V				

CAS Akku 18V LiHD Akku 	5.5 Ah	4007841 068257
	8.0 Ah	4007841 068240
CAS Akku 18V LiHD von Metabo Mit über 300 Maschinen der CAS-Allianz kompatibel Geeignet für: MobileHeat 3, MobileHeat 5		

CAS Schnell-Ladegerät ASC145 Zubehör 	ASC 145 EU	
	18 V	4007841 068349
	ASC 55 EU	
	18 V	4007841 065584
CAS Ladegerät für alle 18V CAS Li-Ion oder LiHD Akkus aus der CAS-Allianz von Metabo Ladezeit für 18 V/4,0 Ah: 30 min Ladezeit für 18 V/8,0 Ah: 60 min Geeignet für: 5.5 Ah, 8.0 Ah, MobileHeat 3, MobileHeat 5		

HG 2120 E Heißluft Pistolengerät 	Faltschachtel			
	2200 W	500 l/min	80 – 630 °C	4007841 351403
	Koffer-Set*			
	2200 W	500 l/min	80 – 630 °C	4007841 006464
Elektriker-Set***				
2200 W	500 l/min	80 – 630 °C	4007841 088712	
Elektronisch geregeltes Heißluftgebläse 9 Temperatur- und 3 Luftmengen-Stufen einstellbar Langlebige Keramikheizung *inkl. Reflektordüse, Breitstrahldüse 50mm, Reduzierdüse 9mm, Schrumpfschläuche ** inkl. HL Scan & extra langem 7,5m Netzkabel ***inkl. Entmanteler, Reflektordüse, Schrumpfschläuche 1,6-9,5 Temperaturanzeige: Stellrad mit beschrifteten Stufen Einstellung per: Drehrad Netzanschluss: 220 – 230 V / 50 – 60 Hz				

HG 2320 E Heißluft Pistolengerät 	Faltschachtel			
	2300 W	500 l/min	80 – 650 °C	4007841 007386
	Koffer-Set*			
	2300 W	500 l/min	80 – 650 °C	4007841 351502
ESD				
2300 W	500 l/min	80 – 650 °C	4007841 020811	
Elektronisch geregelt 4 individuell speicherbare Programme Resthitzeanzeige und langlebiger Keramikheizung ESD: Für den Einsatz in EPA (ESD Protected Areas) geeignet, voll ESD konform * inkl. Reflektordüse, Breitstrahldüse 50 mm, Reduzierdüse 9 mm und Schrumpfschläuche ** inkl. Drahtgewebe, Multi-Thermoflexx-Schweißdraht, 9mm Reduzierdüse, Schweißschuh und Temperturschutz-Scheibe Temperaturanzeige: LCD-Display Einstellung per: Joystick Netzanschluss: 230 V / 50 – 60 Hz				

Entmanteler Multi 1000 Zubehör 	4007841 087333
	Ideal zum Abisolieren, für Rundschnitte, Längsschnitte und Schneiden Geeignet für Kabel und Drähte in den Stärken von 0,5-6 mm ² , Außendurchmesser: 8-13 mm

Kabelschere Multi 1000 Zubehör 	4007841 087326
	Ideal für das Schneiden von Feindrahtkabel aus Kupfer von bis zu 50mm ² . Inhalt: Kabelschere inkl. Gürtelclip

Heißluftgebläse

Heißluftgebläse

Reflektordüse

Düsen

**Reflektordüse**

Universal

[4007841 070519](#)**Steckbare Düse****Crimpverbinder**

Zubehör



Ø 0,5 - 1,5 mm

[4007841 006655](#)

Ø 1,5 - 2,5 mm

[4007841 006648](#)

Ø 0,1 - 6,0 mm

[4007841 006662](#)

Wärmeschrumpfende Crimpverbinder für wasserdichte Stoßverbindungen von Kabeln Ø 0,5-1,5 mm.

Schrumpfschläuche

Zubehör



I Ø 1,6 - 4,8 mm

[4007841 071318](#)

II Ø 4,8 - 9,5 mm

[4007841 071417](#)

III Ø 4,8 - 12,0 mm

[4007841 072766](#)**Schrumpfschlauch-Set für Elektroinstallationen**

Ø 3,2 - 9,5 mm

[4007841 035303](#)**3teiliges Schrumpfschlauch-Set***

Ø 1,6 - 9,5 mm

[4007841 075811](#)

*inkl. Reflektordüse und Schrumpfschläuche I+II







Heißklebepistolen

Heißkleben – schnell, sicher und flexibel einsetzbar.









Profis brauchen beim Kleben kurze Aufheizzeiten, eine hohe Klebemenge sowie Temperatureinstellungen für unterschiedliche Klebstoffe. Und damit alles perfekt funktioniert liefern wir das passende Klebesystem gleich mit. Für maximale Flexibilität sorgen unsere Akku-Heißklebepistolen der führenden 18V Allianzen, Power-For-All (PFA) von Bosch und der CAS von Metabo. Als Partner der Akku-Allianzen tragen wir somit zu einem ressourcenschonenden Arbeitsumfeld bei.



GlueMatic 3011 Heißklebepistole 	Koffer			
	45 W	7 min	200 °C	4007841 085360
Faltschachtel				
45 W	7 min	200 °C	4007841 084509	
Ideal für anspruchsvolle Klebprojekte, Floristik oder handwerkliche Tätigkeiten Integrierter, klappbarer Fuß für einen sicheren Stand Wechselbare Düse: Fein- und Langdüse optional erhältlich Düse wechselbar: Ja Netzanschluss: 100 – 240 V / 50 – 60 Hz				
MobileGlue 3011 Akku-Heißklebepistole 	Faltschachtel			
		2 min	130 – 200 °C	4007841 069001
	Faltschachtel-Koffer-Set*			
	2 min	130 – 200 °C	4007841 069018	
Ideal für anspruchsvolle Klebprojekte, Floristik oder handwerkliche Tätigkeiten Kompatibel mit 18V Akku des Bosch POWER-FOR-ALL-Systems Wechselbare Düse: Fein- und Langdüse optional erhältlich * inkl. 18V 2,5Ah PFA-Akku & PFA-Ladegerät Geeignet für Ø11mm Klebesticks mit 130-200°C Schmelzpunkt Temperaturanzeige: LED-Segmentanzeige Düse wechselbar: Ja Akku-Spannung: 18 V Akku-Laufzeit: bis zu 90 Minuten				
MobileGlue 5011 Akku-Heißklebepistole 	Faltschachtel			
		1,5 min	130 – 200 °C	4007841 084684
	Faltschachtel-Koffer-Set*			
	1,5 min	130 – 200 °C	4007841 085384	
Ideal für kabellose Handwerksarbeiten, bei denen schnell viel Kleber erforderlich ist Kompatibel mit 18V Akku des Metabo CAS-Systems Wechselbare Düse: Fein- und Langdüse optional erhältlich Geeignet für Ø11mm Klebesticks mit 130-200°C Schmelzpunkt * inkl. 18V 2,0Ah CAS-Akku & CAS-Ladegerät Temperaturanzeige: LED-Segmentanzeige Düse wechselbar: Ja Akku-Spannung: 18 V Akku-Laufzeit: bis zu 90 Minuten				
GlueMatic 7011 Heißklebepistole 	Koffer			
	400 W	< 2 min	40 – 230 °C	4007841 086954
	Faltschachtel			
400 W	< 2 min	40 – 230 °C	4007841 086947	
Ideal für Professionelle Klebearbeiten und der Verarbeitung unterschiedlicher Kleber für unbegrenzte Anwendungen Individuell einstellbare Klebemenge pro Hub Integrierter, abnehmbarer Standfuß Wechselbare Düsen, als Zubehör erhältlich Geeignet für alle professionellen Klebesticks mit unterschiedlichen Schmelztemperaturen Temperaturanzeige: LCD-Display Düse wechselbar: Ja Netzanschluss: 220 – 230 V / 50 – 60 Hz				

*Q1/2024

05/2024

Fast 190 °C Ø 11 mm Klebesticks 	20 Stk. (600 g)	300 mm	190 °C	4007841 052430	
	Kurze Aushärtezeit für schnelle Fixierung, belastbar nach ca. 30 Sek. Offenzeit: 8 s Lösungsmittel frei: Ja Geeignet für: GlueMatic 3011, MobileGlue 3011, MobileGlue 5011, GlueMatic 7011				
Universal 190 °C Ø 11 mm Klebesticks 	20 Stk. (600 g)	300 mm	190 °C	4007841 050092	
	Alleskönner für den Alltag, belastbar nach ca. 50 Sek. Offenzeit: 15 s Lösungsmittel frei: Ja Geeignet für: GlueMatic 3011, MobileGlue 3011, MobileGlue 5011, GlueMatic 7011				
Flex 190 °C Ø 11 mm Klebesticks 	20 Stk. (600 g)	300 mm	190 °C	4007841 052423	
	Lange Aushärtezeit zum richtigen Positionieren, belastbar nach ca. 120 Sek. Offenzeit: 60 s Lösungsmittel frei: Ja Geeignet für: GlueMatic 3011, MobileGlue 3011, MobileGlue 5011, GlueMatic 7011				
Acrylate 200 °C Ø 11 mm Klebesticks 	20 Stk. (600 g)	300 mm	200 – 210 °C	4007841 052416	
	Hohe Alterungs- und Temperaturbeständigkeit, belastbar nach ca. 60 Sek. Offenzeit: 15 s Lösungsmittel frei: Ja Geeignet für: GlueMatic 3011, MobileGlue 3011, MobileGlue 5011, GlueMatic 7011				
Low Melt 130 °C Ø 11 mm Klebesticks 	20 Stk. (600 g)	300 mm	130 °C	4007841 052409	
	Für temperatursensible Materialien, belastbar nach ca. 90 Sek. Offenzeit: 40 s Lösungsmittel frei: Ja Geeignet für: MobileGlue 3011, MobileGlue 5011, GlueMatic 7011				
PUR 130 °C Ø 11 mm Klebesticks 	5 Stk.	250 mm	130 °C	4007841 087395	
	Set*				
	5 Stk. + 2 Spülmittelsticks		130 °C	4007841 087388	
	Spülmittelsticks*				
	5 Stk.	250 mm	130 °C	4007841 087401	
Feuchtigkeit- und witterungsbeständig, extrem feste Verbindung, belastbar nach ca. 50 Sek. Endfestigkeit nach 72 Std., bei Anwendungsende oder spätestens nach 8 Std. ist die Klebepistole mit dem Spülmittelstick zu reinigen. Offenzeit: 25 s Lösungsmittel frei: Ja Geeignet für: MobileGlue 3011, MobileGlue 5011, GlueMatic 7011					
Profi-Düsen 	Ø 3 mm Langdüse			4007841 052737	
	Ø 4,5 mm Langdüse			4007841 052935	
	fein			4007841 052928	
	Aufsatz, gewinkelt			4007841 052744	
	Ideal für alle üblichen Klebeanwendungen. Geeignet für: GlueMatic 7011				
Düsen 	Ø 1,0 mm Feindüse			4007841 076160	
	Ø 2,8 mm Langdüse			4007841 075965	
	Genaues Dosieren bei speziellen Klebanwendungen. Geeignet für: MobileGlue 301, MobileGlue 5011, GlueMatic 3011				

*Q1/2024 **Q4/2024

05/2024

STEINEL GmbH
Dieselstraße 80-84
33442 Herzebrock - Clarholz
Germany

Telefon +49 (0) 5245-448-0
Telefax +49 (0) 5245-448-197
www.steinell.de
youtube.com/steinellgmbh
<https://www.xing.com/pages/steinellgmbh>

Auftragsannahme

Telefon +49 (0) 5245-448-504
eMail bestellungen-egh@steinell.de

Technisches Backoffice

Telefon +49 (0) 5245-448-562
eMail objekte@steinell.de



Ansprechpartner für
Sensoren & Leuchten

STEINEL Austria GmbH
Hirschstettner Straße 19 / G / 1 / 1
1220 Wien
Austria

Telefon +43 (0) 1/202 34 70
Telefax +43 (0) 1/202 01 89
www.steinell.at
info@steinell.at

Auftragsannahme

Telefon +43 (0) 1/202 34 - 11 und -19
Telefax +43 (0) 1/202 01 - 897 und 899

Buchhaltung

Telefon +43 (0) 1/202 34 - 21